

IMPROVING LIVES

DEELCATALOGUS DATA OPLOSSINGEN



Vind al onze oplossingen op www.legrand.nl

Deelcatalogus

Pagina's 904 t/m 958.

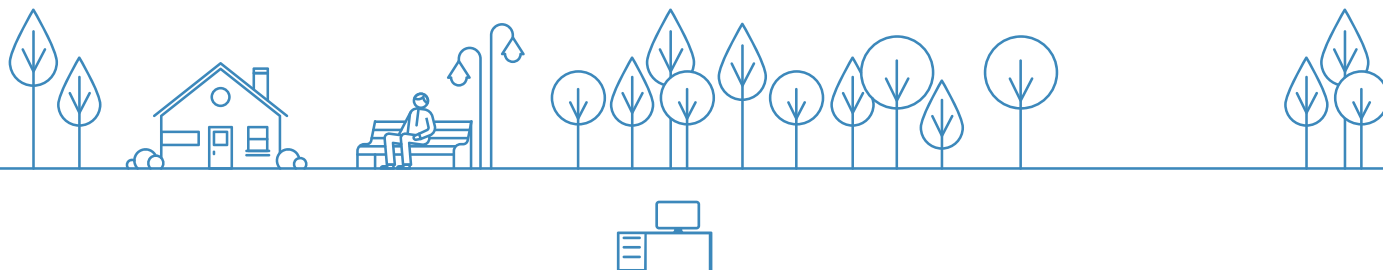

DATA OPLOSSINGEN

**SNELKEUZE-
TABELLEN**



Pag. 906

**GESTRUCTUREERDE
BEKABELING
KOPER**



Pag. 919
LCS³ Patchpanelen,
cassettes en connectoren
Cat. 8 t/m 5e

**GESTRUCTEERDE
BEKABELING
OPTISCHE VEZEL**



Pag. 938
LCS³ Optische laden
en cassettes

**WANDKASTEN,
VLOERKASTEN
PDU'S**

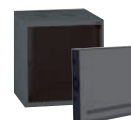

Pag. 945
Linkeo wandkasten
10" en 19"

AUDIO/VIDEO



Pag. 956
Mosaic Audio en Video
aansluitingen



Pag. 926
LCS³ Kabels en snoeren
Cat. 8 t/m 5e



Pag. 933
LCS³ contactdozen en
zone verdeelkasten
Cat. 6A t/m 5e



Pag. 935
PoE Wi-Fi Access Points
en Switches



Pag. 936
LCS³ Doorvoeren,
kabelkoppelcontactstoppen
en gereedschap



Pag. 941
LCS³ Pigtaills en
optische kabels



Pag. 941
LCS³ glasvezel
contactdozen



Pag. 947
Linkeo staande
patchkasten



Pag. 952
PDU's zero-U, 1U en
intelligente PDU's



Pag. 958
USB laders

LCS
3 DIMENSIONS
OF EXCELLENCE

3



Onze knowhow op het vlak van digitale infrastructuur

De totaaloplossingen van Legrand voor datacommunicatie bieden een perfect antwoord op de belangrijkste uitdagingen voor digitale netwerken: prestaties, schaalbaarheid en efficiëntie.

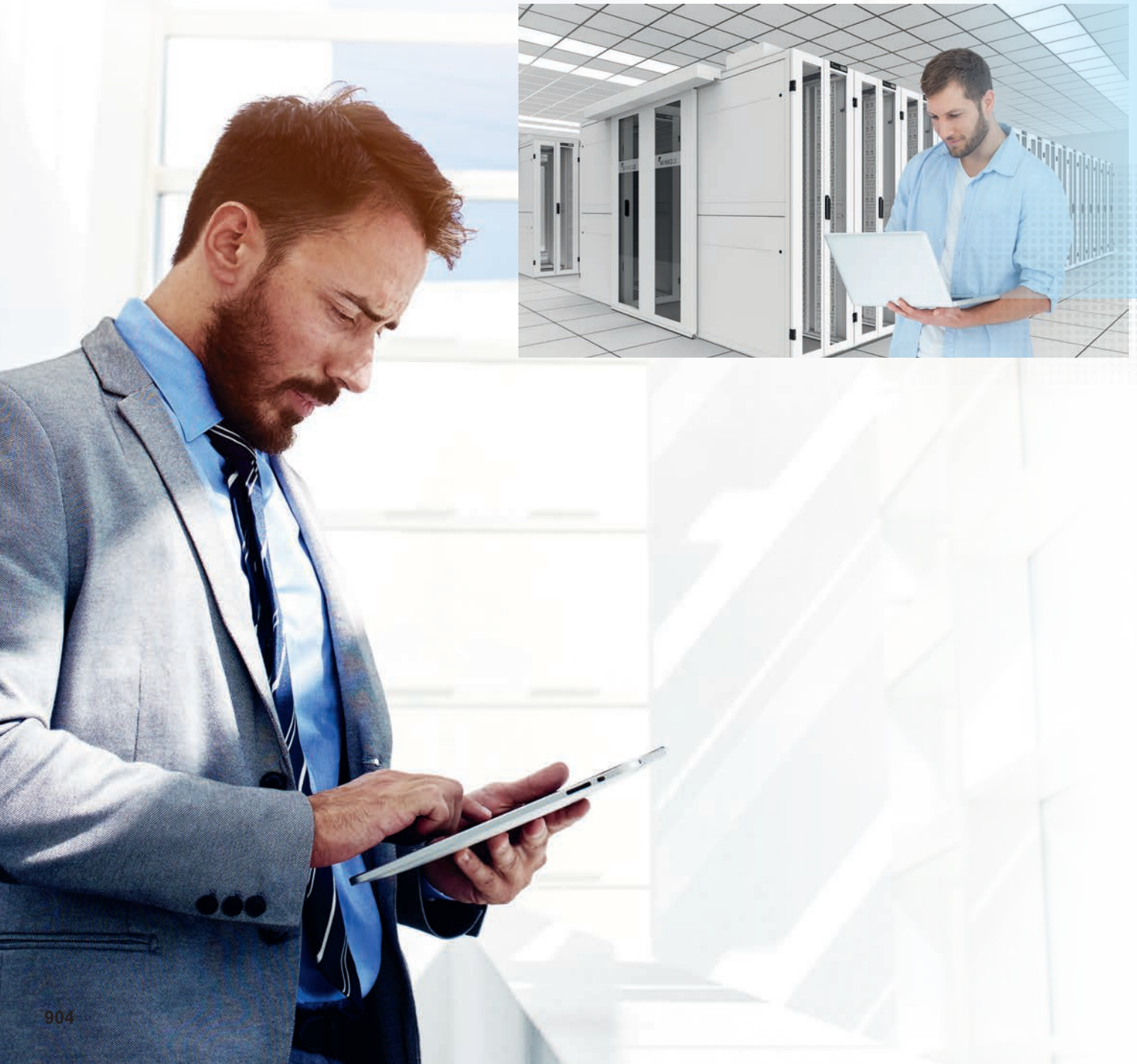

1

LOCAL AREA NETWORKS



OPLOSSINGEN VOOR GESTRUCTUREERDE BEKABELING

- **Behuizingen**
(vrijstaande en wand 19"-kasten, open racks, PDU's, micro datacenters)
- **Koper**
(RJ 45 patchpanelen, connectoren, bekabeling)
- **Glasvezel**
(connectoren, complete en modulaire panelen, bend insensitive kabels)



2

DATACENTERS EN SERVERRUIMTES



OPLOSSINGEN VOOR GESTRUCTUREERDE BEKABELING IN SERVERRUIMTEN

- **Behuizingen**
(serverkasten, 'aisle containment', PDU's)
- **Koper**
(voorgemonteerd)
- **Glasvezel**
(voorgemonteerd, oplossingen met glasvezel met hoge dichtheid)



Keuzetabel

configureer uw LCS³ systeem

			Cat. 8	Cat. 6A	Cat. 6	Cat. 5e
LCS³ 1U 19" VLAKE PATCHPANELEN						
	1U patchpaneel inclusief 24 connectoren	STP	033782	033772	033762	-
		UTP	-	033770	033760	033750
		FTP	-	-	033761	033751
	1U patchpaneel exclusief connectoren	met cassettes	033790	033790	033790	033790
		zonder cassettes	033791	033791	033791	033791
1U High Density patchpaneel met 48 poorten, exclusief connectoren		-	033793	033793	033793	
LCS³ 1U 10" VLAKE PATCHPANELEN						
	1U 10" patchpanelen exclusief connectoren	tot 6 connectoren	033798	033798	033798	033798
		tot 12 connectoren	033799	033799	033799	033799
LCS³ 1U 19" GEHOEKTE PATCHPANELEN						
	1U gehoekt patchpaneel exclusief connectoren		033792	033792	033792	033792
	1U High Density gehoekt patchpaneel exclusief connectoren		-	033794	033794	033794
LCS³ RJ45 CONNECTOREN EN LOSSE CASSETTES						
	6 RJ45 connectoren voor vlakke en gehoekte panelen	STP	033785	033775	033765	-
		UTP	-	033773	033763	033753
		FTP	-	-	033764	033754
	Cassette voor vlakke panelen, exclusief connectoren		033755	033755	033755	033755
	Cassette met shutters voor vlakke panelen, exclusief connectoren		033766	033766	033766	033766
	High Density cassette voor vlakke panelen, exclusief connectoren		-	033795	033795	033795
ACCESSOIRES						
	Kabelgeleider, klikt vast op LCS ³ patchpaneel					033759
	Blind cassetteblok					033757
	Blind stops, set van 12 stuks					033756
	Deksel hoekpaneel					033758

Keuzetabel







configureer uw LCS³ systeem

RJ 45 MOSAIC CONTACTDOZEN WIT			Cat. 6A	Cat. 6	Cat. 5e
	1 module - 1RJ45	UTP	076571	076561	-
		FTP	-	076562	076551
		STP	076573	076563	076552
	2 modules - 1RJ45	UTP	076574	076564	-
		FTP	-	076565	076554
		STP	076576	076566	076555
	2 modules onder 45° - 1RJ45	UTP	076509	076503	-
		FTP	-	076505	076501
		STP	076508	076507	-
	Contactdozen onder 90° - 2 modules - 1RJ45	UTP	-	076591	-
		FTP	-	076592	-
		STP	-	076593	-
	Antibacterieel ⁽¹⁾ - 1 module - 1RJ45	UTP	-	076581	-
		FTP	-	076582	-
		STP	076584	076583	-
	Met vergrendeling - 2 modules - 1RJ45	UTP	076590	076594	-
		FTP	-	076595	076597
		STP	076599	076596	076598
	Groen stofluikje - 1 module - 1RJ45	UTP	076526	-	-
		FTP	-	076522	-
	Groen stofluikje - 2 modules - 1RJ45	STP	076524	-	-
		UTP	076527	-	-
	Oranje stofluikje - 1 module - 1RJ45	UTP	076525	076523	-
		FTP	076525	076523	-
		STP	076528	-	-
	Oranje stofluikje - 2 modules - 1RJ45	UTP	-	076544	-
		FTP	-	076546	076542
		STP	-	-	-
	2 contactdozen RJ 45 - 4 modules - wandgoot met klik-in	UTP	-	078622	-
		FTP	-	078623	078620
		STP	078628	-	-
	Koperen doorvoer	UTP	-	-	-
		FTP	-	-	-
		STP	-	-	-
LCS ³ RJ45 KEYSTONES			Cat. 6A	Cat. 6	Cat. 5e
	Keystones voor schakermateriaal derden	UTP	-	076588	076587
		FTP	-	-	-
		STP	033154	-	-

1 : Bevat een zilveren verbinding die de groei van oppervlaktebatterijen remt











Keuzetabel LCS' oplossingen

LCS' KOPER KABELS

					
	category 8.1 (aqua)	category 6A/7 (zwart)	category 6A/7 (geel)	category 6A (geel)	
	S/FTP	S/FTP outdoor	S/FTP	F/UTP	
	4 paren	4 paren	4 paren	4 paren	
					
B2ca	-	-	032882	-	
Cca	-	-	032849	-	
Dca	033788	033890**	032777	032778	

*doos van 305mtr, ** Eca kabel



LCS' PATCHKABELS EN CONSOLIDATION POINT KABELS

									
	category 8	category 6A							
Lengte (m)	S/FTP	S/FTP			S/FTP Hoge densiteit	S/FTP	F/UTP		
	LSZH  Aqua RAL 6027	PVC  Geel RAL 1018	LSZH  Rood RAL 3020	LSZH  Groen RAL 6026	LSZH  Geel RAL 1018	PVC  Blauw RAL 5015	PVC  Blauw RAL 5015	LSZH  Rood RAL 3020	
0,5	-	051816	-	-	051550	-	051815	-	
1	-	051780	051870	051866	051551	051752	051762	051854	
2	033703	051781	051871	051867	051552	051753	051763	051855	
3	033704	051782	051872	051868	051553	051754	051764	051856	
5	-	051783	051873	051869	051554	051755	051765	051857	
8	-	051523	-	-	-	-	051513	-	
15	-	051524	-	-	-	-	051514	-	
20	-	051525	-	-	-	-	051515	-	
LCS' RJ45 / STRIPPED (SINGLE END) CONSOLIDATION POINT KABELS									
8	-	051786	-	-	-	-	-	-	
15	-	051787	-	-	-	-	-	-	
20	-	051788	-	-	-	-	-	-	

category 6A (geel)				category 6 (blauw)		category 5e
U/FTP		U/UTP		F/UTP	U/UTP	U/UTP
4 paren		4 paren		4 paren	4 paren	4 paren
-		032838		-	032879	-
032884		032828		-	032886*	-
-		032787		032856* 032756	032754* 032861	032750* 032853











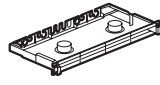
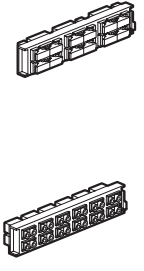







category 6						category 5e		Toebehoren
F/UTP		U/UTP		F/UTP Hoge densiteit	U/UTP Hoge densiteit	F/UTP	U/UTP	Kit voor markering Per 200 stuks, div. kleuren
LSZH Groen RAL 6026	PVC Blauw RAL 5015	LSZH Rood RAL 3020	LSZH Groen RAL 6026	PVC Blauw RAL 5015	PVC Blauw RAL 5015	PVC Grijs RAL 7035	PVC Grijs RAL 7035	
-	051818	-	-	051540	051545	051814	051817	051890
051850	051772	051862	051858	051541	051546	051640	051636	
051851	051773	051863	051859	051542	051547	051641	051637	
051852	051774	051864	051860	051543	051548	051642	051638	
051853	051775	051865	051861	051544	051549	051643	051639	
-	051510	-	-	-	-	-	051500	
-	051511	-	-	-	-	-	051501	
-	051512	-	-	-	-	-	051502	
-	051757	-	-	-	-	-	-	
-	051758	-	-	-	-	-	-	
-	051759	-	-	-	-	-	-	

Keuzetabel LCS' oplossingen

POE INJECTOREN EN POE SWITCHES			
	Tablet formaat 1 Gigabit PoE switch - non manageable	5 RJ45 poorten (1 uplink en 4 PoE+ RJ45 poorten)	033493
	Zeer compacte Gigabit PoE switch - non manageable (bxhxd: 100x28x100mm)	5 RJ45 poorten (1 uplink en 4 PoE+)	413111
POE WI-FI ACCESS POINT			
	PoE Wi-Fi Access Point met geïntegreerde RJ45 stekker		033523
3x  + 1x switch	Set met 3x PoE Access Point (033523) en PoE switch (033493)		033494

Keuzetabel

configureer uw LCS³ (vervolg)

LCS ³ GLASVEZELLADES				
			Single mode	Multi mode
	19" uitschuifbare glasvezellade inclusief koppelbussen	12 SC duplex (24 vezels)	032164	032161
		24 LC duplex (48 vezels)	032165	032162
		24 connectoren ST	-	032163
		12 SC APC duplex (24 vezels)	032166	-
		24 LC APC duplex (48 vezels)	032167	-
	19" draaibare glasvezellade inclusief koppelbussen	18 SC duplex (36 vezels)	032174	032172
		36 LC duplex (72 vezels)	032173	032171
	19" modulaire uitschuifbare glasvezellade inclusief koppelbussen	12 SC duplex (24 vezels)	032106	032102
		24 LC duplex (48 vezels)	-	032104
	19" modulaire uitschuifbare glasvezellade exclusief koppelbussen	Lege lade - uit te rusten met modules hieronder	032100	
Lege gehoekte lade - uit te rusten met modules		032101		
MODULES VOOR LCS ³ GLASVEZELLADES EN GLASVEZEL CASSETTES				
			Single mode (9/125 µm)	Multi mode (62,5 en 50/125 µm)
	Glasvezel modules tbv modulair paneel	Module inclusief SC duplex voor 6 vezels	 032110	 032120
		Module inclusief SC duplex Hoge Densiteit voor 12 vezels	 032111	 032121
		Module inclusief SC APC duplex voor 6 vezels	 032112	-
		Module inclusief LC duplex voor 6 vezels	 032113	 032123
			 032136	
		Module inclusief LC duplex voor 12 vezels	 032114	 032124
		Module inclusief LC duplex Hoge Densiteit voor 24 vezels	 032115	 032125
		Module inclusief LC APC duplex voor 12 vezels	 032116	-
		Module inclusief ST voor 6 vezels	 032117	 032127
Doorvoeradapter 4 MTP ⁽¹⁾	 032133	 032134		
Koperen blok voor glasvezellades			032132	
OPTISCHE LCS ³ VEZELLADES				
Kabelinvoermodule ten behoeve van modulair glasvezelpaneel			032128	
Afsluitmodule voor modulair glasvezelpaneel			032129	
Lascassette voor 24 pigtails			032130	
Haspelkit			032131	

1 : MTP is een gedeponieerd handelsmerk van US Conec Ltd

Keuzetabel



configureer uw LCS³ (vervolg)

LCS ³ MODULAIRE PANELEN EN CASSETTES			
	19" Modulaire HD paneel uit te rusten met cassettes 1 U	032175	
	19" Modulaire HD paneel uit te rusten met cassettes 2 U (front&rear mgt)	032176	
	19" Modulaire HD paneel uit te rusten met cassettes 4 U (front&rear mgt)	032177	
	Voorgemonteerde compacte MTP ⁽¹⁾ -cassettes (MPO compatibel) Uitschuifbaar aan voor- en achterzijde	Compacte cassette OM3 multi mode (50/125 µm) 12 LC type univ.	032168
		Compacte cassette OM4 multi mode (50/125 µm) 12 LC type univ.	032169
		Compacte cassette OS2 single mode (50/125 µm) MTP/12 LC type univ.	032170
	Compacte cassettehouder	032138	
	Blindpaneel voor compacte cassette	032139	
	Voorgemonteerde MTP ⁽¹⁾ -cassettes (MPO compatibel) Uitschuifbaar aan voor- en achterzijde	Cassette OM4 multi mode (50/125 µm) 24 LC OM4 Type A/C	032142
		Cassette OM4 multi mode (50/125 µm) 12 LC-draden OM4 Type A/C	032148
		Cassette OM4 multi mode (50/125 µm) 12 LC OM4 Type A/C	032143
		Cassette OS2 single mode (9/125 µm) type OS2 24 LC OS2 Type A/C	032144
		Cassette OS2 single mode (9/125 µm) type OS2 12 LC OS2 Type A/C	032149
		Cassette OS2 multi mode (9/125 µm) 12 SC OS2 Type A/C	032145
		Cassette OM4 multi mode (50/125 µm) 12 SC type univ.	032159
		Cassette OS2 single mode (50/125 µm) 12 SC type univ.	032160
	Blind cassette	033757	
	Accessoire kabelbeheer achterzijde	032146	
	Patchkabel management kit met frontplaat	032178	
	Adapter 4 MTP ⁽¹⁾ single mode	032133	
	Adapter 4 MTP ⁽¹⁾ multi mode	032134	
	Adapter 8 MTP ⁽¹⁾ single mode	032119	
	Adapter 8 MTP ⁽¹⁾ multi mode	032118	
PRE-TERM CASSETTES LCS ³			
	Pre-term cassettes inclusief pigtails	Cassette OM3 multi mode (50/125 µm) 1 blok SC duplex voor 6 vezels	032180
		Cassette OM3 multi mode (50/125 µm) 1 blok LC duplex voor 6 vezels	032181
		Cassette OM3 multi mode (50/125 µm) 1 blok SC duplex voor 12 vezels	032182
		Cassette OM3 multi mode (50/125 µm) 1 blok LC duplex voor 12 vezels	032183
		Cassette single mode (9/125 µm) 1 blok SC duplex voor 6 vezels	032184
		Cassette single mode (9/125 µm) 1 blok LC duplex voor 6 vezels	032185
		Cassette single mode (9/125 µm) 1 blok SC duplex voor 12 vezels	032186
		Cassette single mode (9/125 µm) 1 blok LC duplex voor 12 vezels	032187

1 : MTP is een gedeponiseerd handelsmerk van US Conec Ltd

Keuzetabel

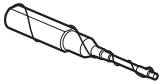
configureer uw LCS³ (vervolg)

REINIGINGSACCESSOIRES VOOR OPTISCHE VEZELS				
	Reinigingsstift MPO/MTP ⁽¹⁾		032283	
	Reinigingsstift LC (PC/APC)		032281	
	Reinigingsstift SC (PC/APC)		032282	
	Navulling voor reinigingspen LC		032284	
	Navulling voor reinigingspen SC		032285	
PIGTAILS LCS ³ LSZH				
			1 m	2 m
	50/125 µm - OM3	Connectoren SC PC	032220	032223
		Connectoren LC PC	032221	032224
		Connectoren ST PC	032222	-
	50/125 µm - OM4	Connectoren SC PC	032230	032233
		Connectoren LC PC	032231	032234
		Connectoren ST PC	032232	-
	9/125 µm - OS2	Connectoren SC-APC	032240	032245
		Connectoren SC-UPC	032241	032246
		Connectoren LC-APC	032242	032248
Connectoren LC-UPC		032243	032247	
	Kit 12 pigtails LC	OS2 (UPC)	032624	
		OM3 (PC)	032626	
		OM4 (PC)	032671	
Heat shrink voor pigtails, set van 50 stuks van 40mm		032744		
Break-out kit	6 vezels	033048		
	12 vezels	033049		

1 : MTP is een gedeponiseerd handelsmerk van US Conec Ltd

Keuzetabel

configureer uw LCS³ (vervolg)

LCS ³ ULTRA LOW LOSS PRETERMINATED HD MTP GLASVEZEL KABELS				OM3	OS2	OM4	OM5		
				12-12	12-12	12-12	12-12		
	Microkabels MTP(2)-MTP(2)			032441	032451	Beschikbaar op aanvraag*			
				032442	032452				
				032443	032453				
				032444	032454				
				032445	032455				
LCS ³ CORE NORMAL LOSS PRETERMINATED GLASVEZEL KABEL				12 vezels		24 vezels			
				SC/SC	LC/LC	SC/SC	LC/LC		
	Glasvezelverbinding OM3 tight buffered			10 m	132001	132041	132021	132061	
				20 m	132002	132042	132022	132062	
				30 m	132003	132043	132023	132063	
				40 m	132004	132044	132024	132064	
				50 m	132005	132045	132025	132065	
				60 m	132006	132046	132026	132066	
				70 m	132007	132047	132027	132067	
				80 m	132008	132048	132028	132068	
				90 m	132009	132049	132029	132069	
				100 m	132010	132050	132030	132070	
				120 m	132012	132052	132032	132072	
				140 m	132014	132054	132034	132074	
				160 m	132016	132056	132036	132076	
				180 m	132018	132058	132038	132078	
				200 m	132020	132060	132040	132080	
LCS ³ GLASVEZEL OP HASPEL									
	Binnen/buiten		4 vezels	Loose tube	032502	032543	032537		
			8 vezels	Loose tube	032503	032544	032538		
			6 vezels	Loose tube	032512	-	-		
				Tight buffer	-	032665/66	032510		
			12 vezels	Loose tube	032514	032545	032539		
				Loose tube	032526(Cca)	032549(Cca)	-		
				Tight buffer	032550	032667	032511		
			24 vezels	Loose tube	032551	-	032553		
				Tight buffer	-	032668	032552		
			Buiten, versterkt knaagdierbestendig staal, Loose tube		4 vezels		032523	032546	-
					8 vezels		032524	032547	032540
					6 vezels		032513	-	-
12 vezels		032515			032548	032541			
24 vezels		032525			-	032542			

1 : Lengte 10 meter, ook verkrijgbaar in lengtes van 20, 30, 40 en 50 m²

2 : MTP is een gedeponerd handelsmerk van US Conec Ltd

* : Contacteer sales.support@legrand.nl

Keuzetabel

configureer uw LCS³ (vervolg)

LCS ³ GLASVEZEL PATCHKABELS			OS2 (UPC) monomode 9/125 µm	OM4 multimode 50/125 µm	OM3 multimode 50/125 µm
	SC/SC duplex patchkabels	1 m	032600	032630	032609
		2 m	032601	032631	032610
		3 m	032602	032632	032611
	SC/LC duplex patchkabels	1 m	032603	-	032612
		2 m	032604	-	032613
		3 m	032605	-	032614
	LC/LC duplex patchkabels met omkeerbare polariteit	0,5 m	032628	032633	-
		1 m	032606	032634	032615
		2 m	032607	032635	032616
		3 m	032608	032636	032617
		5 m	032629	032637	-
	LC/LC duplex patchkabels Uniboot omkeerbare polariteit	1 m	032686	032695	-
		2 m	032687	032696	-
		3 m	032688	032697	-
		5 m	032689	032698	-
		10 m	032692	032699	-
LINKEO WANDKAST 19" EN TOEBEHOREN			VAST		SCHARNIER
			Diepte 400 mm	Diepte 600 mm	Diepte. 600 mm
	6 U	Hoogte 350 mm* x breedte 600 mm	646200	646210	-
	9 U	Hoogte 500 mm* x breedte 600 mm	646201	646211	646221
	12 U	Hoogte 600 mm* x breedte 600 mm	646202	646212	646222
	15 U	Hoogte 700 mm* x breedte 600 mm	646203	646213	646223
	16 U	Hoogte 800 mm* x breedte 600 mm	646204	646214	646224
	21 U	Hoogte 1000 mm* x breedte 600 mm	646205	646215	646225
		Legborden	Diepte 200 mm	646501	646501
Diepte 360 mm			-	646502	646502
	Toebehoren	Set van 4 wieljes voor alle wandkasten	-	-	646248
		Ventilatorkit	646238	646238	-
LINKEO EN 19" TOEBEHOREN					
	Metaal, 2 assen	1 U	046522 ⁽²⁾		
		2 U	046523 ⁽²⁾		
	Kunststof met borstel, klik-in	1 U	046528		
		2 U	046529		
	Metaal met borstel	1 U	046530 ⁽²⁾		
		2 U	046531 ⁽²⁾		
	Kunststof stekkerplaten, klik-in	1 U	046532		
		2 U	046533		
	Metalen stekkerplaten	1 U	046538 ⁽²⁾		
		2 U	046539 ⁽²⁾		
		3 U	046540 ⁽²⁾		

1 : MTP is een gedeponieerd handelsmerk van US Conec Ltd
 2 : Behalve kast 6 U
 * : Interne maat

Keuzetabel

configureer uw LCS³ (vervolg)

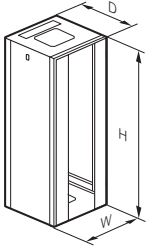
19" LINKEO VERDEELKASTEN GEMONTEERD GELEVERD				Diepte 600 mm	Diepte 800 mm	Diepte 1000 mm
	Enkelvoudige deur vooraan	24 U	Breedte 600 mm	646750	-	-
		24 U	Breedte 800 mm	-	646751	-
		33 U	Breedte 600 mm	646755	-	-
		33 U	Breedte 800 mm	-	646756	-
		42 U	Breedte 600 mm	646760	646761	646762
		42 U	Breedte 800 mm	646763	646764	646765
		47 U	Breedte 800 mm	-	646773	646774
	Uitbreidingskast enkelvoudige deur	42 U	Breedte 800 mm	-	646770	-
	Dubbele deur vooraan	42 U	Breedte. 800 mm	646766	646767	646768
	Profielen 19"	24 U	646340			
33 U		646341				
42 U		646342				
47 U		646343				
Linkeo sokkels		Breedte 600 mm	646400	646401	646402	
		Breedte 800 mm	646401	646403	646404	
Linkeo ventilatorkit		2 ventilatoren	646430			
		4 ventilatoren	646431			

19" LINKEO VERDEELKASTEN FLAT PLACK				Diepte 600 mm	Diepte 800 mm	Diepte 1000 mm
	Enkelvoudige deur vooraan	24 U	Breedte 600 mm	646775	-	-
		24 U	Breedte 800 mm	-	646776	-
		33 U	Breedte 600 mm	646780	-	-
		33 U	Breedte 800 mm	-	646781	-
		42 U	Breedte 600 mm	646785	646786	646787
		42 U	Breedte 800 mm	646788	646789	646790
		47 U	Breedte 800 mm	-	646798	646799
	Uitbreidingskast enkelvoudige deur	42 U	Breedte 800 mm	-	646795	-
	Dubbele deur vooraan	42 U	Breedte. 800 mm	-	-	-
	Profielen 19"	24 U	646340			
33 U		646341				
42 U		646342				
47 U		646343				
Linkeo sokkels		Breedte 600 mm	646400	646401	646402	
		Breedte 800 mm	646401	646403	646404	
Linkeo ventilatorkit		2 ventilatoren	646430			
		4 ventilatoren	646431			

Keuzetabel

configureer uw LCS³ (vervolg)

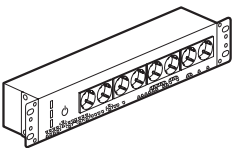
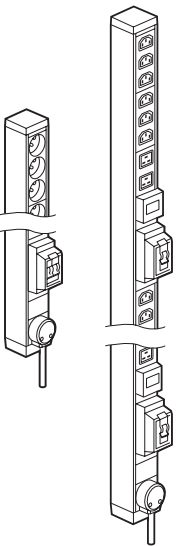
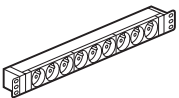
KEOR PDU			
	Keor PDU 800 VA	8 contactdozen 2P+A	310332 / 311018
		8 contactdozen IEC C13	310331 / 311017
PDU ZERO-U			
	PDU enkelfasig	24 contactdozen 2P+A	646852
		24 contactdozen C13	646856 ⁽¹⁾⁽²⁾
		20 contactdozen C13 + 4 contactdozen C19	646860 ⁽¹⁾⁽²⁾
	PDU driefasig	18 contactdozen C13 + 6 contactdozen C19	646870 ⁽¹⁾⁽²⁾
PDU 19" 1 U			
	PDU standaard	6 contactdozen 2P+A	646806
		6 contactdozen C19	646807 ⁽²⁾
		6 contactdozen C13 + 2 contactdozen C19	646809 ⁽²⁾
		9 contactdozen 2P+A met polarisatie	646811
		12 contactdozen C13	646815 ⁽²⁾
	PDU met schakelaar en/of verklikkerlampje	9 contactdozen 2P+A spanningscontrolelampje	646821
		8 contactdozen 2P+A schakelaar met verklikkerlampje	646823
	PDU met beveiliging	6 contactdozen 2P+A Automaat 16 A	646831
PDU met overspanningsbeveiliging	6 contactdozen 2P+A Overspanningsbeveiliging	646836	

1 : Montage in de verdeelkasten en LCS³ serverracks met een houder ref.nr. 046575/76
 2 : Voorzien van een vergrendelsysteem voor stroomkabels

LCS³ 25 JAAR GARANTIE

Data-infrastructuur waar je de komende 25 jaar mee vooruit kan: dat is LCS³ van Legrand. Want met de LCS³ 25 jaar Application Warranty weet je zeker dat elke link in het netwerk klaar is voor PoE++. Maak je dus geen zorgen over je databekabeling en toekomstige technologische ontwikkelingen die gebruik maken van PoE: LCS³ maakt het makkelijk en mogelijk!

Naarmate meer apparaten Power over Ethernet-technologie gebruiken, is het des te belangrijker om daar expliciet rekening mee te houden in het ontwerp van de databekabeling en het kabeldraagsysteem. Bij een juiste implementatie kan over alle links PoE tot 90 Watt ondersteund worden, zonder afbreuk te doen aan de netwerkprestaties of datatransmissie. De LCS³ Application Warranty borgt dat de installatie voldoet aan de ISO 11801 en conform RP3 is aangelegd, dat maakt het mogelijk om PoE praktisch en onbeperkt te gebruiken!

Legrand's LCS³ databekabelingssysteem zorgt voor een toekomstbestendige naleving van ISO11801. LCS³ stelt installateurs in staat om gemakkelijk netwerken te ontwerpen en bouwen die voldoen aan alle voorschriften. Met als bijkomend voordeel dat linklengtes tot wel 90 meter zijn toegestaan met de zekerheid dat de temperatuur van de bekabeling altijd onder controle is. De uitgebreide reeks richtlijnen in de Legrand Cabling System Infrastructure Guide maakt het eenvoudig om het perfecte databekabelingssysteem te plannen en te installeren.



DE LEGRAND APPLICATION WARRANTY, 25 JAAR LANG:

FLEXIBILITEIT BIJ HET ONTWERP,
elke link mag POE en geen linklengte restricties

VRIJHEID OM AANPASSINGEN TE DOEN,
sluit alles anders aan na een verbouwing

ZORGeloos MEER POE APPLICATIES OPNEMEN, nu en in de toekomst

HOE WERKT DAT?

VRAAG NAAR DE LEGRAND LCS³ 25-JAARS APPLICATION WARRANTY.

Dit is een aanvullende garantie die boven de standaard 25-jaars Performance Warranty wordt aangeboden. Zo garandeer je dat de installatie up-to-date is volgens de nieuwste normen in PoE++ en ISO 11801. Of je nu vandaag wilt genieten van zorgeloze netwerkactiviteiten of de mogelijkheden van PoE-technologie in de toekomst wilt verkennen, je kunt erop vertrouwen dat Legrand's 25-jaars Application Warranty u vertrouwen en zekerheid biedt.

Meer informatie over ons 25-Jaar Warranty programma kunt u vinden op onze website: www.legrand.nl

LCS³ patchpaneel vlak paneel category 8

LCS³ patchpanelen vlakke panelen category 6A

GARANTIE
25
JAAR
PERFORMANCE

Automatische extractie
van de cassette



033782

PoE⁺
Third Party
certified

Automatische extractie
van de cassette



033772

Keuzetabellen pag. 906

Ref.nr.	Patchpaneel category 8 inclusief 24 RJ 45-connectoren
033782	<p>Voorzien van Soluclip van de nieuwe generatie voor automatische bevestiging (zonder schroeven) op de stijlen van de racks en kasten Universele montage in alle racks of kasten Het paneel zorgt voor een automatische aarding van elke connector Voorzien van kabelgeleiders aan de achterzijde om de bekabeling tijdens onderhoud op haar plaats te houden Inclusief 4 cassettes met 6 voormonteerde connectoren LCS³ RJ 45 category 8 Markering T568A en B met kleurcodes Geleverd met kleurettiketten Conform de normen: ISO/IEC 11 801, EN 50173, ANSI/TIA 568 19"-paneel - 1 U Automatische extractie van de cassettes door middel van drukknop Elke connector kan afzonderlijk worden uitgenomen</p> <p>Vlak paneel STP paneel - Metalen afscherming - PoE++</p>

Keuzetabellen pag. 906

Ref.nr.	Patchpanelen category 6A inclusief 24 RJ 45-connectoren
033770 033772	<p>Voorzien van Soluclip van de nieuwe generatie voor automatische bevestiging (zonder schroeven) op de stijlen van de racks en kasten Universele montage in alle racks of kasten De panelen zorgen voor een automatische aarding van elke connector Voorzien van kabelgeleiders aan de achterzijde om de bekabeling tijdens onderhoud op haar plaats te houden Inclusief 4 cassettes met 6 voormonteerde connectoren LCS³ RJ 45 category 6A Markering T568A en B met kleurcodes Geleverd met kleurettiketten Conform de normen: ISO/IEC 11 801, EN 50173, ANSI/TIA 568 19" paneel - 1 U Automatische extractie van de cassettes door middel van drukknop Elke connector kan afzonderlijk worden uitgenomen</p> <p>Vlakke panelen 24 connectoren RJ 45 - 1 U - PoE++ UTP STP</p>

LCS³ kabels en patchkabels
pag. 926



LCS³ patchpanelen vlakke panelen category 6

LCS³ patchpanelen vlak paneel category 5e



Automatische extractie
van de cassette

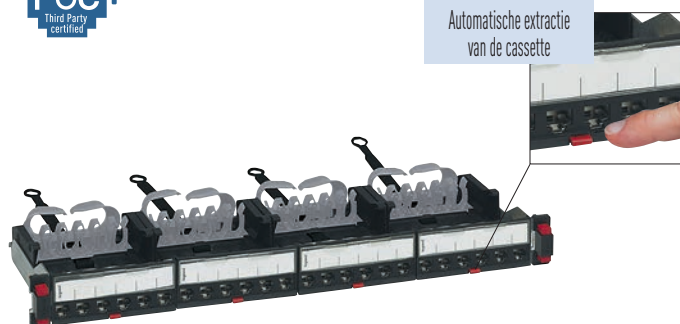

033761

Keuzetabellen pag. 906

Ref.nr.	Patchpaneel category 6 inclusief 24 RJ 45-connectoren
	<p>Voorzien van Soluclip van de nieuwe generatie voor automatische bevestiging (zonder schroeven) op de stijlen van de racks en kasten Universele montage in alle racks of kasten De panelen zorgen voor een automatische aarding van elke connector Voorzien van kabelgeleiders aan de achterzijde om de bekabeling tijdens onderhoud op haar plaats te houden Inclusief 4 cassettes met 6 voorgesmonteerde connectoren LCS³ RJ 45 category6 Markering T568A en B met kleurcodes Geleverd met genummerde kleurettiketten Conform de normen: ISO/IEC 11 801, EN 50173, ANSI/TIA 568 19" paneel - 1 U Automatische extractie van de cassettes door middel van drukknop Elke connector kan afzonderlijk worden uitgenomen</p> <p>Vlakke panelen 24 connectoren RJ 45 - 1 U - PoE++</p>
033760	UTP
033761	FTP
033762	STP



Automatische extractie
van de cassette

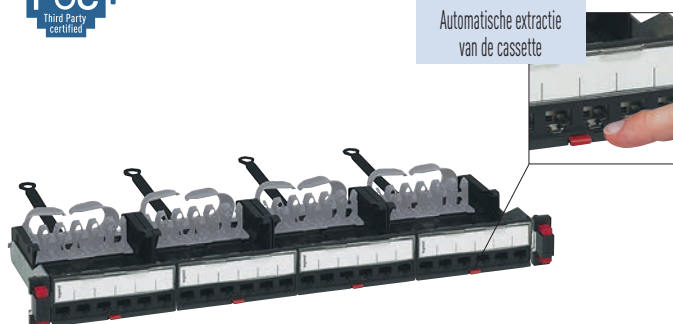

033751

Keuzetabellen pag. 906

Ref.nr.	Patchpaneel category 5e inclusief 24 RJ 45-connectoren
	<p>Voorzien van Soluclip van de nieuwe generatie voor automatische bevestiging (zonder schroeven) op de stijlen van de racks en kasten Universele montage in alle racks of kasten De panelen zorgen voor een automatische aarding van elke connector Voorzien van kabelgeleiders aan de achterzijde om de bekabeling tijdens onderhoud op haar plaats te houden Inclusief 4 cassettes met 6 voorgesmonteerde connectoren LCS³ RJ 45 category5e Markering T568A en B met kleurcodes Geleverd met kleurettiketten Conform de normen: ISO/IEC 11 801, EN 50173, ANSI/TIA 568 19" paneel - 1 U Automatische extractie van de cassettes door middel van drukknop Elke connector kan afzonderlijk worden uitgenomen</p> <p>Vlakke panelen 24 connectoren RJ 45 - 1 U - PoE++</p>
033750	UTP
033751	FTP



LCS³ patchpanelen

vlakke panelen category 8, 6A, 6 en 5e - 19"

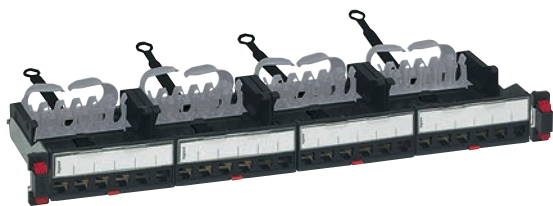

033790



033791

Keuzetabel pag. 906

Ref.nr.	24 poort RJ 45 patchpaneel exclusief connectoren - 1U
033790	Voorzien van Soluclip van de nieuwe generatie voor automatische bevestiging (zonder schroeven) op de stijlen van de racks en kasten Universele montage in alle racks of kasten Het paneel zorgt voor een automatische aarding van elke connector Voorzien van kabelgeleiders aan de achterzijde om de bekabeling tijdens onderhoud op haar plaats te houden Leverbaar als leeg paneel of inclusief 4 cassettes. Geschikt voor maximaal 24 RJ 45-connectoren category 5e tot category 8 Automatische extractie van de cassettes door middel van drukknop Elke connector kan afzonderlijk worden uitgenomen Met 4 cassettes (pag. 923) met automatische extractie, uit te rusten met RJ 45-connectoren category 5e tot category 8
033791	19" paneel - 1 U Lege rechte patchpanelen voor 24 connectoren - 1 U om uit te rusten Geschikt voor maximaal 4 cassettes (pag. 923) met automatische extractie: - koper (pag. 923) uit te rusten met RJ 45-connectoren category 5e tot category 8 - glasvezel (pag. 938)

LCS³ patchpaneel

vlak paneel category 6A, 6 en 5e - 19" Hoge Dichtheid

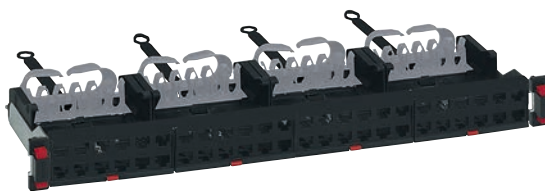

033793

Keuzetabel pag. 906

Ref.nr.	48 poort RJ 45 patchpaneel exclusief connectoren - 1U
033793	Voorzien van Soluclip van de nieuwe generatie voor automatische bevestiging (zonder schroeven) op de stijlen van de racks en kasten Universele montage in alle racks of kasten. De panelen zorgen voor een automatische aarding van elke connector Voorzien van kabelgeleiders aan de achterzijde om de bekabeling tijdens onderhoud op haar plaats te houden Inclusief 4 cassettes met hoge dichtheid Geschikt voor maximaal 48 RJ 45-connectoren category 5e tot category 6A Automatische extractie van de cassettes door middel van drukknop Elke connector kan afzonderlijk worden uitgenomen 19" paneel - 1 U

	UTP	FTP	STP
Category 8	-	-	033785
Category 6A	033773	-	033775
Category 6	033763	033764	033765
Cat 5e	033753	033754	-

LCS³ connectoren, per 6 stuks

LCS³ cassettes
pag. 923



LCS³ kabels en patchkabels
pag. 926



LCS³ patchpanelen

gehoekte panelen category 8, 6A, 6 en 5e - 19"

LCS³ patchpanelen

vlakke panelen category 8, 6A, 6 en 5e - 10"



033792



033794

Keuzetabel **pag. 906**

Voorzien van Soluclip van de nieuwe generatie voor automatische bevestiging (zonder schroeven) op de stijlen van de racks en kasten Universele montage in alle racks of kasten
De panelen zorgen voor een automatische aarding van elke connector Uitgerust met kabelgeleiders aan de achterzijde om de bekabeling tijdens onderhoud op haar plaats te houden

Ref.nr.	24 poort gehoeft RJ 45 patchpaneel exclusief connectoren - 1U
033792	Geschikt voor maximaal 24 RJ 45-connectoren category 5e tot category 8 19" paneel - 1 U
033794	48 poort gehoeft RJ 45 patchpaneel exclusief connectoren - 1U Geschikt voor maximaal 48 RJ 45-connectoren category 5e tot category 6A 19" paneel - 1 U

	UTP	FTP	STP
Category 8	-	-	033785
Category 6A	033773	-	033775
Category 6	033763	033764	033765
Cat 5e	033753	033754	-

LCS³ connectoren, per 6 stuks



033798



033799

Keuzetabel **pag. 906**

Voorzien van Soluclip van de nieuwe generatie voor automatische bevestiging (zonder schroeven) op de stijlen van de racks en kasten Universele montage in racks of kasten met 10" profiel
De panelen zorgen voor een automatische aarding van elke connector

Ref.nr.	6 poort RJ 45 patchpaneel exclusief connectoren - 1U
033798	Geleverd met 1 gemonteerd blok dat geschikt is voor maximaal 6 RJ 45-connectoren category 5e tot category 8 10" paneel - 1 U
033799	12 poort RJ 45 patchpaneel exclusief connectoren - 1U Geleverd met 1 gemonteerd blok dat geschikt is voor maximaal 12 RJ 45-connectoren category 5e tot category 6A 10" paneel - 1 U

LCS³ contactdozen RJ 45 **pag. 930**



Linkeo verdeelkasten en wandkasten **pag. 945**



LCS³-cassettes voor vlakke panelen category 8, 6A, 6 en 5e



033755

033757

033766

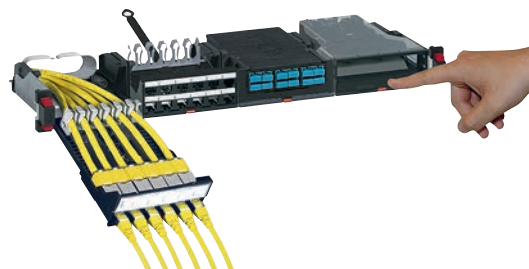

033755 uitgerust met connectoren,
kabels en patchkabels

Keuzetabel **pag. 906**

Ref.nr.	Cassette voor vlakke panelen
033755	Uitneembare, lege cassette die kan worden voorzien van connectoren (pag. 906), geschikt voor 6 connectoren van category 5e tot category 8 Uitneembaar door middel van drukknop om de installatie en het onderhoud te vergemakkelijken Voor vlakke panelen (pag. 921)
033757	Blindcassette Voor het afsluiten van niet gebruikte patchpaneel cassette openingen
033766	Cassette met shutters voor vlakke panelen Uitneembare, lege cassette met shutters voor de connectoren om deze te beschermen. Geschikt voor 6 connectoren van category 5e tot category 8 (pag. 921). Uitneembaar door middel van drukknop om de installatie en het onderhoud te vergemakkelijken Voor vlakke panelen (pag. 921)

LCS³-cassette voor vlakke panelen met hoge dichtheid category 6A, 6 en 5e



033795



033795 uitgerust met connectoren,
kabels en patchkabels

Keuzetabel **pag. 906**

Ref.nr.	Cassette met hoge dichtheid voor vlakke panelen
033795	Uitneembare lege cassette om te voorzien van connectoren (pag. 906), geschikt voor 12 connectoren van category 5e tot category 6A Uitneembaar door middel van drukknop om de installatie en het onderhoud te vergemakkelijken Voor de uitrusting van vlakke panelen (pag. 921)

LCS³ uit te rusten panelen
pag. 921



LCS³ connectoren RJ 45
pag. 906



LCS³ kabels en patchkabels
pag. 926



LCS³-toebehoren voor vlakke- en gehoekte panelen



033756



033759



033759 : voorbeeld van plaatsbesparende optimalisatie in de technische ruimte



Keuzetabel pag. 906

Ref.nr.	Blind stop
033756	Deelbare afsluitplaat voor 6 poorten, voor montage op cassettes (pag. 919) Om 1 tot 12 posities in een cassette af te sluiten
033759	Cable management clip Set van 2 clips, passend op de soluclip Voor optimale horizontale patchkabelgeleiding Plaatsbesparend, draaibaar in diverse posities voor optimale buigradius controle

Speciale LCS³-toebehoren voor gehoekte panelen



033758



033758 gemonteerd op hoekpaneel ref.nr. 033792



Keuzetabel pag. 906

Ref.nr.	Blind deksel voor gehoekte panelen
033758	Blind paneel, te monteren zonder speciaal gereedschap Geschikt voor 24 en 48 poort gehoekte panelen Voor een optimaal beheer van de luchtstroom in een 19" kast of rack



LCS³ vlakke panelen
pag. 919

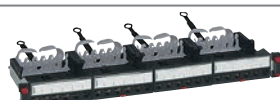

LCS³ gehoekte panelen
pag. 922



LCS³-RJ 45 connectoren

voor patchpanelen, cassettes en zone distributie verdeel dozen



033785



033775



033763



033753

Keuzetabel pag. 906

Geen specialistisch gereedschap benodigd
 Markering T568A en B met kleurcodes
 Conform de normen: ISO/IEC 11 801, EN 50173, ANSI/TIA 568
 Te installeren in cassettes voor vlakke panelen (pag. 920) of rechtstreeks
 in een hoekpaneel (pag. 922) of in een uit te rusten zoneverdeel doos
 (pag. 930)
 Set van 6 RJ 45-connectoren

Ref.nr.	Connector RJ 45 category 8
033785	STP - set van 6
	Connectoren RJ 45 category 6A
033773	UTP - set van 6
033775	STP - set van 6
	Connectoren RJ 45 category 6
033763	UTP - set van 6
033764	FTP - set van 6
033765	STP - set van 6
	Connectoren RJ 45 category 5e
033753	UTP - set van 6
033754	FTP - set van 6

AANSLUITEN VAN DE NIEUWE TOOLLESS CONNECTOREN

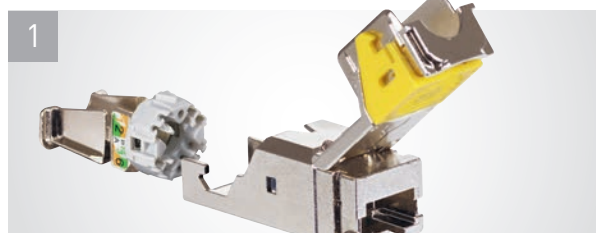

1
 Neem de draadgeleider uit de behuizing



2
 Voer de kabel door de draadgeleiding

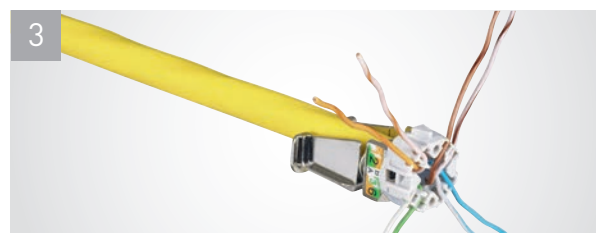

3
 Leg de aders in de daarvoor bestemde sleuf met kleurcodering



4
 Knip de aders af

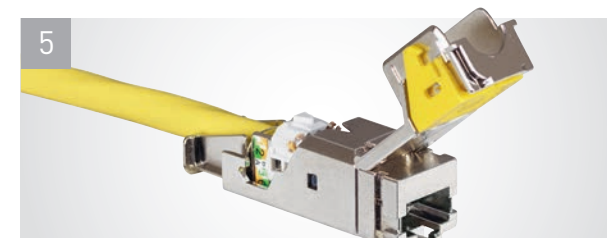

5
 Schuif het geheel in de behuizing



6
 Duw de hendel naar beneden en vergrendel de connector

LCS³ rechte panelen pag. 919
 LCS³ gehoekte panelen pag. 922
 LCS³ cassettes pag. 923

LCS³ kabel category 8



033788

Keuzetabel **pag. 906**

Ref.nr.	Category 8 S/FTP kabel
033788	<p>S/FTP kabel met 4 getwiste paren 100 Ω Bandbreedte 2000 MHz LSZH mantel, kleur aqua Kleurcode EIA/TIA Conform ISO/IEC 11 801, EN 50173, ANSI/TIA 568</p> <p>S/FTP - 4 paar Dca- s2d2a1 Geleverd op haspel van 500 meter, gewicht 45 kg</p>

LCS³ patchkabels category 8



033703



051890

Keuzetabel **pag. 906**

Ref.nr.	Category 8 RJ 45 patchkabels
033703 033704	<p>RJ 45 patchkabels met snagless boot Conform ISO/ IEC 11 801, EN 50173, ANSI/TIA 568 Kleur: aqua</p> <p>S/FTP geblindeerde impedantie 100 Ω Lengte 2 m Lengte 3 m</p>
051890	<p>Kit voor markering Kit van 200 gekleurde ringen voor markering van patchkabels RJ 45 Plaatsing van de ringen via montage op de patchkabels</p>

LCS³ contactdozen RJ 45
pag. 930



LCS³ connectoren RJ 45
pag. 925



LCS³ kabels category 7 & 6A

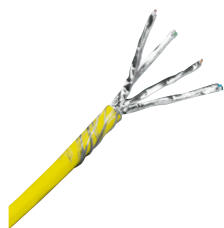

032777

Keuzetabel **pag. 908**

Ref.nr.	Category 7 S/FTP kabels
032882	S/FTP kabels met 4 getwiste paren 100 Ω Bandbreedte 600MHz LSZH mantel, kleur geel Kleurcode ANSI/TIA Conform ISO/IEC 11 801, EN 50173, ANSI/TIA 568 S/FTP - 4 paar B2ca - s1d1a1 Geleverd op haspel van 500 meter
032849	S/FTP - 4 paar Cca - s1d1a1 Geleverd op haspel van 500 meter
032777	S/FTP - 4 paar Dca - s2d1a1 Geleverd op haspel van 500 meter
	Category 7 indoor/outdoor S/FTP kabel
033890	S/FTP kabel met 4 getwiste paren 100 Ω Bandbreedte 600 MHz LSZH mantel, kleur zwart Kleurcode EIA/TIA Conform ISO/IEC 11 801, EN 50173, ANSI/TIA 568 S/FTP - 4 paar Eca Geleverd op haspel van 500 meter
	Category 6A F/UTP en U/FTP kabels
032778	Kabels met 4 getwiste paren 100 Ω Bandbreedte 600 MHz LSZH mantel, kleur geel Kleurcode EIA/TIA Conform ISO/IEC 11 801, EN 50173, ANSI/TIA 568 F/UTP - 4 paren Dca s2d2a1 Geleverd op haspel van 500 meter
032884	U/FTP - 4 paren Cca s1a d1a1 Geleverd op haspel van 500 meter
	Category 6A U/UTP kabels
032838	U/UTP kabel met 4 getwiste paren 100 Ω Bandbreedte 600 MHz LSZH mantel, kleur zwart Kleurcode EIA/TIA Conform ISO/IEC 11 801, EN 50173, ANSI/TIA 568 U/UTP - 4 paar B2ca- s1d1a1 Geleverd op haspel van 500 meter
032828	U/UTP - 4 paar Cca- s1d1a1 Geleverd op haspel van 500 meter
032787	U/UTP - 4 paar Dca- s2d2a1 Geleverd op haspel van 500 meter

LCS³ kabels en snoeren category 6A



032778



051782



051553

Keuzetabel **pag. 908**

Ref.nr.	Patchkabels RJ 45 cat. 6A - Hoge Densiteit
	LSOH RAL 1018 051550 051551 051552 051553 051554
	RJ 45/RJ 45 recht Met speciale plug «makkelijke grip» Conform volgens normen: ISO/IEC 11 801, EN 50173, ANSI/TIA 568 S/FTP impedantie 100 Ω Lengte 0,5 m Lengte 1 m Lengte 2 m Lengte 3 m Lengte 5 m
051890	Kit voor markering Kit van 200 gekleurde ringen voor markering van patchkabels RJ 45 Plaatsing van de ringen op de verdeelsnoeren
	Patchkabels RJ 45 cat. 6A
	PVC RAL 1018 051816 051780 051781 051782 051783
	RJ 45/RJ 45 recht Met speciale plug «makkelijke grip» Conform volgens normen: ISO/IEC 11 801, EN 50173, ANSI/TIA 568 S/FTP impedantie 100 Ω Lengte 0,5 m Lengte 1 m Lengte 2 m Lengte 3 m Lengte 5 m
	LSOH RAL 3020 RAL 6026 051870 051866 051871 051867 051872 051868 051873 051869
	S/FTP impedantie 100 Ω Lengte 1 m Lengte 2 m Lengte 3 m Lengte 5 m
	PVC RAL 1018 051882 051883 051884 051885
	U/UTP impedantie 100 Ω Lengte 1 m Lengte 2 m Lengte 3 m Lengte 5 m
	LSZH RAL 3020 RAL 6026 051878 051874 051879 051875 051880 051876 051881 051877
	U/UTP impedantie 100 Ω Lengte 1 m Lengte 2 m Lengte 3 m Lengte 5 m

LCS³ connectoren RJ 45
pag. 925



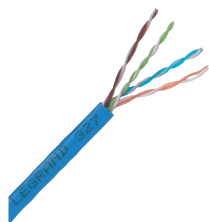

032757



051754



Gemakkelijke grip



051541

Verkorte afmetingen

Keuzetabel pag. 908

Ref.nr.	Category 6 kabels
	Kabels met 4 getwiste paren 100 Ω Bandbreedte 250 MHz LSZH mantel, kleur blauw Kleurcode EIA/TIA Conform ISO/IEC 11 801, EN 50173, ANSI/TIA 568
032879	U/UTP - 4 paren Bca s1d1a1 Geleverd op haspel van 500 meter
032886	U/UTP - 4 paren Cca s1d1a1 Geleverd doos van 305 meter
032754	U/UTP - 4 paren Dca s2d2a1 Geleverd doos van 305 meter
032861	Geleverd op haspel van 500 meter
032856	F/UTP - 4 paren Dca s2d2a1 Geleverd doos van 305 meter
032756	Geleverd op haspel van 500 meter

Ref.nr.	Patchkabels RJ 45 cat. 6 - Hoge Densiteit
	RJ 45 patchkabels met snagless boot Gereduceerde kabel diameter voor hoge densiteit toepassing Conform ISO/IEC 11 801, EN 50173, ANSI/TIA 568 Kleur: blauw
LSOH	
	F/UTP impedantie 100 Ω
RAL 5015	
051540	Lengte 0,5 m
051541	Lengte 1 m
051542	Lengte 2 m
051543	Lengte 3 m
051544	Lengte 5 m
	U/UTP impedantie 100 Ω
051545	Lengte 0,5 m
051546	Lengte 1 m
051547	Lengte 2 m
051548	Lengte 3 m
051549	Lengte 5 m

Keuzetabel pag. 908

Ref.nr.	Patchkabels RJ 45 cat. 6	
	RJ 45/RJ 45 recht Conform volgens de normen : ISO/IEC 11 801, EN 50173, ANSI/TIA 568	
	S/FTP impedantie 100 Ω	
PVC		
RAL 5015		
051752	Lengte 1 m	
051753	Lengte 2 m	
051754	Lengte 3 m	
051755	Lengte 5 m	
	F/UTP impedantie 100 Ω	
051815	Lengte 0,5 m	
051762	Lengte 1 m	
051763	Lengte 2 m	
051764	Lengte 3 m	
051765	Lengte 5 m	
	U/UTP impedantie 100 Ω	
LSOH		
RAL 3020	RAL 6026	
051854	051850	Lengte 1 m
051855	051851	Lengte 2 m
051856	051852	Lengte 3 m
051857	051853	Lengte 5 m
	U/UTP impedantie 100 Ω	
PVC		
RAL 5015		
051818	Lengte 0,5 m	
051772	Lengte 1 m	
051773	Lengte 2 m	
051774	Lengte 3 m	
051775	Lengte 5 m	
	U/UTP impedantie 100 Ω	
LSOH		
RAL 3020	RAL 6026	
051862	051858	Lengte 1 m
051863	051859	Lengte 2 m
051864	051860	Lengte 3 m
051865	051861	Lengte 5 m
	Kit voor markering	
051890	Kit van 200 gekleurde ringen voor markering van patchkabels RJ 45 Plaatsing van de ringen op de verdeelsnoeren	

LCS³ kabels category 5e

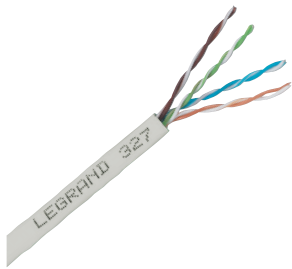

032752

Keuzetabel **pag. 908**

Ref.nr.	Category 5e kabels
	Kabels met 4 getwiste paren 100 Ω Bandbreedte 100 MHz LSZH mantel, kleur grijs Kleurcode EIA/TIA Conform ISO/IEC 11 801, EN 50173, ANSI/TIA 568
032750	U/UTP - 4 paren Dca s2d2a1 Geleverd doos van 305 meter
032853	Geleverd op haspel van 500 meter

LCS³ patchkabels category 5e

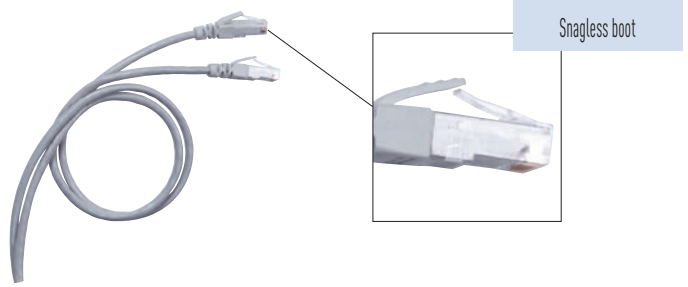

051640

Keuzetabel **pag. 908**

Ref.nr.	Category 5e RJ 45 patchkabels
	RJ 45 patchkabels met snagless boot Conform ISO/IEC 11 801, EN 50173, ANSI/TIA 568 Kleur: Grijs
	F/UTP impedantie 100 Ω PVC
051814	Lengte 0,5 m
051640	Lengte 1 m
051641	Lengte 2 m
051642	Lengte 3 m
051643	Lengte 5 m
	U/UTP impedantie 100 Ω PVC
051817	Lengte 0,5 m
051636	Lengte 1 m
051637	Lengte 2 m
051638	Lengte 3 m
051639	Lengte 5 m

LCS³ connectoren RJ 45
pag. 925



LCS³ contactdozen RJ 45
pag. 930



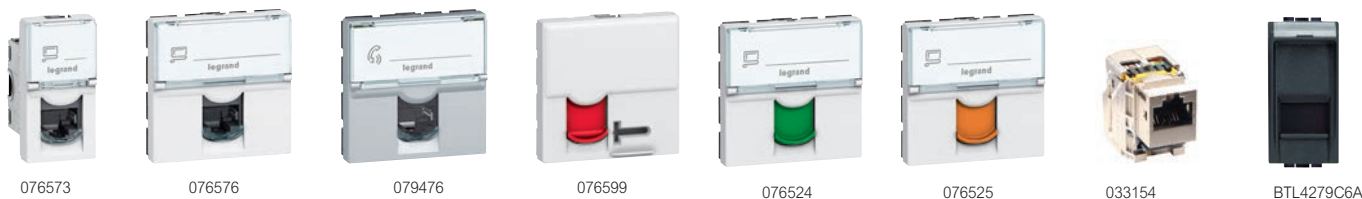

RJ 45 Mosaic modules met LCS³ connector voor snelle montage zonder speciaal gereedschap. Geschikt voor solid en stranded kabels 22 - 26 AWG
 Kleurcode EIA/TIA 568A/568B, Conform ISO/IEC 11 801, EN 50173, ANSI/TIA 568
 Mosaic-modules geleverd met faceplate en zonder draagram of afdekrand: zie pag. 902 - 903

Ref.nr.	RJ 45 Mosaic module Category 6A UTP
076571 079471	UTP - 1 module - met verende shutter <ul style="list-style-type: none"> <input type="radio"/> Wit <input checked="" type="radio"/> Aluminium
076574 079474 076526 076527	UTP - 2 module - met verende shutter <ul style="list-style-type: none"> <input type="radio"/> Wit <input checked="" type="radio"/> Aluminium <input type="radio"/> Wit met groene shutter <input type="radio"/> Wit met oranje shutter
076590	UTP met vergrendeling - 2 module - met verende shutter Geleverd met 2 sleutels per 5 modules <ul style="list-style-type: none"> <input type="radio"/> Wit met rood stofluikje
076509	UTP onder 45° - 2 modules <ul style="list-style-type: none"> <input type="radio"/> Wit

Ref.nr.	RJ 45 Mosaic module Category 6A STP
076573 079473 079173L 076584	STP - 1 module Metalen afscherming <ul style="list-style-type: none"> <input type="radio"/> Wit <input checked="" type="radio"/> Aluminium <input checked="" type="radio"/> Mat zwart <input type="radio"/> Wit antibacterieel
076576 079476 079176L 076524 076525	STP - 2 modules <ul style="list-style-type: none"> <input type="radio"/> Wit <input checked="" type="radio"/> Aluminium <input checked="" type="radio"/> Mat zwart <input type="radio"/> Wit met groen stofluikje <input type="radio"/> Wit met oranje stofluikje
076599	STP met vergrendeling - 2 modules Geleverd met 2 sleutels voor 5 contactdozen <ul style="list-style-type: none"> <input type="radio"/> Wit met rood stofluikje
033480	Sleutel voor veiligheidscontactdoos RJ 45
076508	STP onder 45° - 2 modules <ul style="list-style-type: none"> <input type="radio"/> Wit

Ref.nr.	Keystone connectoren voor schakelmateriaal derden
033154	1x RJ 45 STP Cat. 6A
076589	1x RJ 45 UTP Cat. 6A
	RJ 45 LivingLight module Category 6A STP
	STP - 1 module - met verende shutter Draagram en afdekrand moeten afzonderlijk worden besteld, zie pag. 902 - 903 1x RJ 45 STP Cat. 6A <input type="checkbox"/> BTN4279C6A <input checked="" type="checkbox"/> BTNT4279C6A <input checked="" type="checkbox"/> BTL4279C6A
069581L	RJ 45 Plexo module - IP55 Gesloten deksel IK 07 Aanpasstuk voor RJ 45 contactdoos Spatwaterdicht (IP 44) met RJ 45 snoer ingeklikt <ul style="list-style-type: none"> <input checked="" type="radio"/> Grijs
	Plexo aanpasstuk voor Mosaic modules
Grijs/Wit	Geschikt voor Mosaic-functies met 2 modules voor IP 55 toepassing Geïntegreerd in Plexo doos
069580L	Aanpasstuk met gefumeerd klapdeksel
069579L	Aanpasstuk met gefumeerd klapdeksel, vergrendelbaar met gereedschap Ref.nr. 091945
069582L	Aanpasstuk zonder klapdeksel (IP 20)

Legrand cabling system LCS³ Category 6

RJ 45 schakelmateriaal

Category 6



RJ 45 Mosaic modules met LCS³ connector voor snelle montage zonder speciaal gereedschap. Geschikt voor solid en stranded kabels 22 - 26 AWG
 Kleurcode EIA/TIA 568A/568B, Conform ISO/IEC 11 801, EN 50173, ANSI/TIA 568
 Mosaic-modules geleverd met faceplate en zonder draagram of afdekrand: zie pag. 902 - 903

Ref.nr.	RJ 45 DIN-rail modules Category 6A	Ref.nr.	RJ 45 Mosaic module Category 6 FTP
413104	STP - 1 DIN module - met verende shutter Verdeelmodule RJ 45 - IP 20 - IK 04 Uitgerust met een afgeschermd RJ 45 connector category 6A STP, omkeerbaar voorvlak (beheer van de vertrekken naar boven of beneden) Uitgerust met een etikethouder om de ruimte aan te geven - 1 DIN module Aanduiding met wielje waar de verbinding voor wordt gebruikt	076562	FTP - 1 module - met verende shutter <input type="radio"/> Wit <input checked="" type="radio"/> Aluminium <input checked="" type="radio"/> Mat zwart <input type="radio"/> Wit antibacterieel
078628 078629	Dubbelzijdige datadoorvoer voor RJ45 Category 6A STP RJ45-RJ45 doorverbinding met stofklepje <input type="radio"/> Wit <input checked="" type="radio"/> Aluminium	079462 079162L 076582	FTP - 2 module - met verende shutter <input type="radio"/> Wit <input checked="" type="radio"/> Aluminium <input checked="" type="radio"/> Mat zwart <input type="radio"/> Wit met groen shutter <input type="radio"/> Wit met oranje shutter
077891	RJ 45 Soliroc Category 6 IK10 IP 20 Voor risicovolle plaatsen FTP contactdoos Afdeklap afzonderlijk te bestellen	076595	FTP met vergrendeling - 2 modules Geleverd met 2 sleutels per 5 contactdozen <input type="radio"/> Wit met rood shutter
076561 079461 079461L 076581	RJ 45 Mosaic contactdozen Cat. 6 - UTP UTP - 1 module <input type="radio"/> Wit <input checked="" type="radio"/> Aluminium <input checked="" type="radio"/> Mat zwart <input type="radio"/> Antibacterieel	033480	Reservesleutel voor module met vergrendeling FTP onder 90° - 2 modules Verticale montage voor kolom <input type="radio"/> Wit <input checked="" type="radio"/> Aluminium
076564 079464 079164L	UTP - 2 modules <input type="radio"/> Wit <input checked="" type="radio"/> Aluminium <input checked="" type="radio"/> Mat zwart	076592 079492	FTP onder 45° - 2 modules <input type="radio"/> Wit
076594	UTP met vergrendeling - 2 modules Geleverd met 2 sleutels per 5 contactdozen <input type="radio"/> Wit met rood stofluikje	076505	2 FTP onder 45° - 2 modules <input type="radio"/> Wit
033480	Extra sleutel voor veiligheidscontactdoos RJ 45	076506	2 FTP met Soluclip - 3 modules <input type="radio"/> Wit Voor wandgoten met klik-in Mosaic
076591	UTP onder 90° - 2 modules Verticale montage voor kolom	076546	
076503	1 RJ onder 45° - 2 modules		
076504	2 RJ onder 45° - 2 modules		
076544	2 RJ met Soluclip - 3 modules Wandgoten met DLP klik-in Mosaic		



RJ 45 modules met LCS³ connector voor snelle montage zonder speciaal gereedschap. Geschikt voor solid en stranded kabels 22 - 26 AWG
Kleurcode EIA/TIA 568A/568B, Conform ISO/IEC 11 801, EN 50173, ANSI/TIA 568

Ref.nr. **RJ 45 Mosaic module category 6 FTP (vervolg)**

076505	FTP onder 45° - 2 modules ○ Wit
076506	2 FTP onder 45° - 2 modules ○ Wit
076546	2 FTP met Soluclip - 3 modules ○ Wit Voor wandgoten met klik-in Mosaic

Ref.nr. **RJ 45 Mosaic module category 6 STP**

076563	STP - 1 module - met verende shutter ○ Wit
076583	○ Wit antibacterieel
076566	STP - 2 modules - met verende shutters ○ Wit
076596	STP met vergrendeling - 2 module - met verende shutter Geleverd met 2 sleutels per 5 modules ○ Wit met rood shutter
033480	Reservesleutel voor module met vergrendeling
076593	1 STP onder 90° - 2 modules Verticale montage voor kolom ○ Wit
076507	1 STP onder 45° - 2 modules ○ Wit

Keystone connectoren voor schakelmateriaal derden

076588	Hoogte 19,4 mm Breedte 14,6 mm 1 x RJ 45 UTP Cat. 6
--------	---

Ref.nr. **RJ 45 DIN-rail modules Category 6**

	1 DIN module - met verende shutter Verdeelmodule RJ 45 - IP 20 - IK 04 Uitgerust met een afgeschermd RJ 45 connector category 6 STP, omkeerbaar voorvlak (beheer van de vertrekken naar boven of beneden) Uitgerust met een etikethouder om de ruimte aan te geven - 1 DIN module Aanduiding met wielje waar de verbinding voor wordt gebruikt
413101	UTP
413102	FTP
413103	STP

RJ 45 LivingLight module Category 6

	Draagraam en afdekrand moeten afzonderlijk worden besteld
<input type="checkbox"/> BTN4279C6	UTP - 1 module - met verende shutter
<input checked="" type="checkbox"/> BTNT4279C6	
<input checked="" type="checkbox"/> BTL4279C6	
<input type="checkbox"/> BTN4279C6F	FTP - 1 module - met verende shutter
<input checked="" type="checkbox"/> BTNT4279C6F	
<input checked="" type="checkbox"/> BTL4279C6F	
<input type="checkbox"/> BTN4279C6S	STP - 1 module - met verende shutter
<input checked="" type="checkbox"/> BTNT4279C6S	
<input checked="" type="checkbox"/> BTL4279C6S	

RJ 45 Valena Next Category 6

	RJ 45 module in draagraam, de afdekrand moet afzonderlijk worden besteld
	UTP - 1 xRJ 45 - met verende shutter
741275	<input type="checkbox"/> Wit
741375	<input checked="" type="checkbox"/> Aluminium
741475	<input checked="" type="checkbox"/> Zwart
	UTP - 2 xRJ 45 - met verende shutter
741276	<input type="checkbox"/> Wit
741376	<input checked="" type="checkbox"/> Aluminium
741476	<input checked="" type="checkbox"/> Zwart

Legrand cabling system LCS³

Category 6

RJ 45 schakelmateriaal

Category 6



069561



077891 + plaque 077851

Legrand cabling system LCS³

Category 5e

RJ 45 schakelmateriaal



076551



BTL4279C5E

Contactdozen met LCS³-connector voor snelle aansluiting zonder gereedschap. Geschikt voor eenaderige kabels AWG 22 tot AWG 26 en meeraderige kabels AWG 26. Markering van de contacten door dubbele kleurcode 568 A en B en cijferaanduiding. Beantwoorden aan de normen ISO/IEC 11801 versie 2.0, EN 50173-1 en EIA/TIA 568. Mosaic-mechanismen geleverd zonder houder of afdeklplaat: zie pag. 902 - 903

Ref.nr.	RJ 45 Plexo module Category 6 - IP55 Gesloten deksel IK 07
Grijs/Wit 069561 069569	Bescherming tegen water, stof Voor industriële omgeving Plexo doos afzonderlijk te bestellen
069581L	UTP FTP ● Grijs Aanpasstuk voor RJ 45 contactdoos Spatwaterdicht (IP 44) met RJ 45 snoer ingeklikt ● Grijs

Ref.nr.	Plexo aanpasstuk voor Mosaic modules
Grijs/Wit 069580L	Geschikt voor Mosaic-functies met 2 modules voor IP 55 toepassing Geïntegreerd in Plexo doos Aanpasstuk met gefumeerd klapdeksel
069579L	Aanpasstuk met gefumeerd klapdeksel, vergrendelbaar met gereedschap Ref.nr. 091945
069582L	Aanpasstuk zonder klapdeksel (IP 20)

Ref.nr.	Dubbelzijdige datadoorvoer voor RJ45 Category 6
078622 078626	UTP RJ45-RJ45 doorverbinding met stofklepje ○ Wit ● Aluminium
078623 078627	FTP RJ45-RJ45 doorverbinding met stofklepje ○ Wit ● Aluminium

Ref.nr.	RJ 45 Mosaic module Category 5e
076551 079451	UTP - 1 module - met verende shutter ○ Wit ● Aluminium
076554	UTP - 2 modules - met verende shutter ○ Wit
076552 079452	FTP - 1 module - met verende shutter ○ Wit ● Aluminium
076555 079455	FTP - 2 modules - met verende shutter ○ Wit ● Aluminium
076542	2 FTP met Soluclip toebehoren - 3 modules Voor montage op wandgoot DLP klik-in deksel 45 mm ○ Wit

Ref.nr.	RJ 45 LivingLight module Category 5e
□ BTN4279C5E ■ BTNT4279C5E ■ BTL4279C5E	De draagraam en afdekrand moeten afzonderlijk worden besteld UTP - 1 module - met verende shutter
□ BTN4279C5F ■ BTNT4279C5F ■ BTL4279C5F	FTP - 1 module - met verende shutter

Legrand cabling system™ LCS³

uit te rusten zoneverdeeldozen

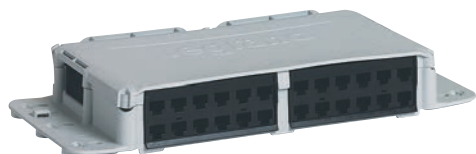

033797



032189

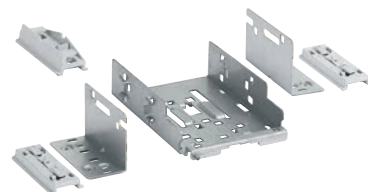

032103

Ref.nr.	Consolidation point dozen exclusief connectoren
033796	Voor de verdeling van data in een zone die is uitgerust met 1 tot 24 RJ 45-contactdozen Centraliseren van aansluitingen om de flexibiliteit en schaalbaarheid van de installatie te garanderen Geschikt voor installatie in verlaagde plafonds of zwevende vloeren Worden aangesloten in de verdeelkast Aansluiting aan een RJ 45-contactdoos met een gestript snoer (zie pag. 907) of in een Mosaic RJ 45-contactdoos met een RJ 45/RJ 45-snoer (pag. 927-928) IP 21 - IK 07 Conform de normen: ISO/IEC 11 801, EN 50173, ANSI/TIA 568 Markering T568A en B met kleurcodes Technische kenmerken: - deksel van polycarbonaat PC - basis van polypropyleen PP - RAL 7035 Geschikt voor LCS ³ connectoren van Category 5e t/m Category 8
033797	12 poorten 24 poorten om uit te rusten

Ref.nr.	Zero U kit voor universele bevestiging
032189	Patchoplossing op afstand waar volledige 19" panelen in passen, tot 4 U voor bevestiging aan kabelgoten en Cablofil goten. Werkt onder andere met de volgende panelen ref.nr. 032175/76/77
032103	Patchoplossing op afstand nul (zero) U. Voor universele bevestiging: 19" stijlen, zwevende vloer, kabelgoot van draad- en plaatmateriaal, kastsmontagestijlen... Geschikt voor compacte lascassettes ref.nr. 032168/69/70, lascassettes ref.nr. 032141 (pag. 940), voorbekabeld ref.nr. 032142/43/44/45 (pag. 939) en koper type ref.nr. 033755 (pag. 940)

	UTP	FTP	STP
Category 8	-	-	033785
Category 6A	033773	-	033775
Category 6	033763	033764	033765
Cat 5e	033753	033754	-

LCS³ connectoren, per 6 stuks

Legrand cabling system LCS³

PoE Wi-Fi Access Points en switches



033523



033610



033493



413111

Ref.nr.	PoE Wi-Fi Access Point
033523	<p>Ethernet (100 Mbps), 2,4 GHz Plug & play PoE Wi-Fi Access Point, direct te pluggen in RJ 45 socket, werkt via Power over Ethernet. Eenvoudig te configureren met smartphone of computer (via de browser). WPS (Wi-Fi protected Setup) en On/Off functionaliteit Kleur Access Points: wit</p> <p>Gigabit Ethernet (1000 Mbps), dual band 2,4 GHz en 5GHz Design PoE Wi-Fi Access Point, montage op inbouwdoos van 40 mm diep. Directe aansluiting op datakabel zoals RJ45 aansluiting. Geen RJ45 socket nodig. Eenvoudig te configureren met smartphone of computer (via de browser). WPS (Wi-Fi protected Setup) en On/Off functionaliteit Kleur Access Points: wit</p>
033610	
033493	<p>PoE Ethernet Switches Ethernet Switches met PoE en PoE+ EndSpan Injector (standaard IEEE 802.3af en 802.3at) Om stroom te leveren aan de Ethernet poorten van diverse applicaties (Wi-Fi access point, IP camera, etc) Voorzien van voeding</p> <p>Tablet Switch Ethernet switch met 6 poorten inclusief: - 1 Gigabit uplink poort - 1 fiber optic SFP uplink poort - 4 Gigabit & 802.3af/at PoE/PoE+ poorten Non manageable, totale vermogen uit apparaat: 65W, max vermogen: 30W per poort</p>
413111	<p>Zeer compacte Switch Mini Gigabit ethernet switch met 5 poorten: - 1 Gigabit uplink poort - 4 Gigabit 802.3af/at PoE/PoE+ poorten Non manageable, totale vermogen uit apparaat: 65W, max vermogen: 30W per poort</p>
033494	<p>PoE Wi-Fi starter set Set bestaande uit: - 1PoE switch (ref.nr. 033493) - 3 stuks PoE Wi-Fi Access Points (ref.nr. 033523)</p>
033611	<p>Set bestaande uit: - 1PoE switch (ref.nr. 413111) - 2 stuks PoE Wi-Fi Access Points (ref.nr. 033610)</p>

Rood gedrukte referenties: nieuwe producten

WI-FI POE ACCESS POINT



Snel en eenvoudig draadloos internet

EENVOUDIGE UPGRADE VAN UW INFRASTRUCTUUR

Plug hem in, voer de snelle setup uit en ga!
Het Legrand Wi-Fi access point wordt rechtstreeks op een RJ45-contactdoos aangesloten en krijgt zijn eigen voeding via Power over Ethernet (POE).

EENVOUDIGE INSTALLATIE



Tot
80m
in de open lucht*



Tot
20m
binnen*



Gevoed met
POWER OVER ETHERNET
technologie



EENVOUDIGE CONFIGURATIE

- Vanaf elk apparaat: smartphone (Android, iOS), tablet, PC/MAC
- Geen aparte app nodig, configuratie wordt gedaan via de browser
- Netwerk beveiligd met een wachtwoord
- Mogelijkheid om verschillende netwerken te creëren naargelang uw behoeften door een PoE Wi-Fi access point toe te voegen (bijv.: bezoekers, klanten, enz.).
- Met 4 klikken klaar voor gebruik

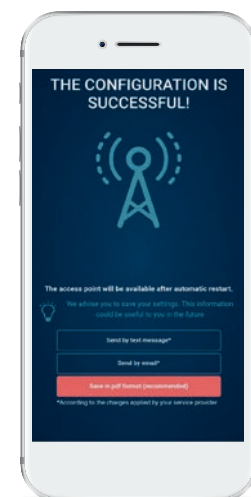

*Afhankelijk van de installatieomgeving.

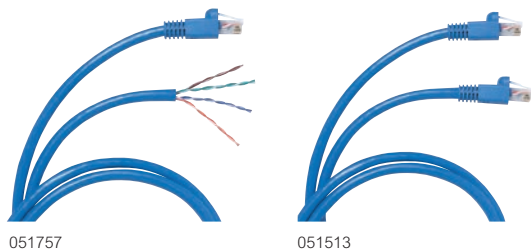

051757

051513



078622



078626



078616

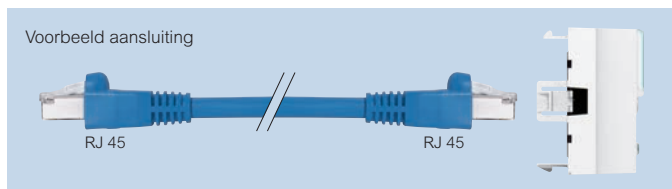

Ref.nr. **Category 6A RJ 45/stripped consolidation point kabels**

RJ 45 - Stripped (single end)
Klikken vast in zoneverdeeldozen en worden aangesloten aan de LCS³ connector van een RJ45 contactdoos
Snoeren in de fabriek "bekabelingsklaar" gemaakt
Beantwoorden aan de normen ISO/IEC 11801 versie 2.0 (2011), EN 50173-1 en EIA/TIA 568 C2

S/FTP met scherm impedantie 100 Ω
Lengte 8 m
Lengte 15 m
Lengte 20 m

Geel
RAL 1018
051786
051787
051788

Ref.nr. **Category 6A RJ 45/stripped consolidation point kabels**

RJ 45 - Stripped (single end)
Klikken vast in zoneverdeeldozen en worden aangesloten aan de LCS³ connector van een RJ45 contactdoos met de ontmantelde kant (Mosaic RJ 45 contactdoos Category6)
Snoeren in de fabriek "bekabelingsklaar" gemaakt
Beantwoorden aan de normen ISO/IEC 11801 versie 2.0, EN 50173-1 en EIA/TIA 568

U/UTP zonder scherm impedantie 100 Ω
Lengte 8 m
Lengte 15 m
Lengte 20 m

F/UTP met scherm impedantie 100 Ω
Lengte 8 m
Lengte 15 m
Lengte 20 m

Geel
RAL 1018
051796
051797
051798

051757
051758
051759

Ref.nr. **Category 6A RJ 45/RJ 45 consolidation point kabels**

Voor directe aansluiting van de mannelijke RJ 45 stekker aan de zoneverdeeldoos en aan de RJ 45 Mosaic feedthru module, voor gewaarborgde:

- veiligheid van de aansluiting
- snelheid en betrouwbaarheid van de aansluiting

S/FTP impedantie 100 Ω
Lengte 8 m
Lengte 15 m
Lengte 20 m

Geel
RAL 1018
051523
051524
051525

Ref.nr. **category 6 patchkabels - RJ 45 / RJ 45**

Voor directe aansluiting met de mannelijke RJ 45 stekker aan de zoneverdeeldoos en aan de RJ 45 Mosaic feedthru module met koperen doorvoer (zie hiernaast), voor gewaarborgde:

- veiligheid van de aansluiting
- snelheid en betrouwbaarheid van de aansluiting

U/UTP impedantie 100 Ω
Lengte 8 m
Lengte 15 m
Lengte 20 m

F/UTP impedantie 100 Ω
Lengte 8 m
Lengte 15 m
Lengte 20 m

Blauw
RAL 5015
051513
051514
051515

051510
051511
051512

Ref.nr. **RJ 45/ RJ 45 Mosaic doorvoer/feedthru module**

Gemakkelijke aansluiting aan achterzijde door gewone verbinding van een mannelijke connector. Verzekert de toegang tot het netwerk van de RJ 45 contactdoos
Voor het tot stand brengen van verbindingen van Category 6 en Category 6A
Volgens de ISO-normen 11801 versie 2, EN 50173-1 en EIA/TIA 568 bij gebruik met de zoneverdeeldozen
Voor installatie in alle dragers met een diepte van min. 40 mm

078628
078629

078623
078627

078622
078626

Category 6A STP - 2 module - met verende shutter
 Wit
 Aluminium

Category 6 FTP - 2 module - met verende shutter
 Wit
 Aluminium

Category 6 UTP - 2 module - met verende shutter
 Wit
 Aluminium

Ref.nr. **Mosaic doorvoer/feedthru module voor glasvezel**

Voorzien van duplex doorvoer 2 ingangen / 2 uitgangen
Voor de aansluiting van twee vezels (voorzien van hun connector)
Geleverd met beschermhoesjes
Voorzien van een doorzichtige merktekenhouder 2 modules

078616

078617

078618

Module met glasvezel doorvoer 2 x ST – 2 module
Bajonetaansluiting
 Wit

Module met glasvezel doorvoer 2 x SC – 2 module
"push-pull" aansluiting
 Wit

Module met glasvezel doorvoer 2 x LC – 2 module
"push-pull" aansluiting
 Wit

Legrand cabling system LCS³ montage toebehoren



Ref.nr.	Waterdichte aanpassingsstukken
069580 069579	IP 55 - IK 07 Geschikt voor alle Mosaic-functies met 2 modules voor IP 55-toepassing
069581	Aanpassingsstuk met gefumeerd klapdeksel, vergrendelbaar met speciaal gereedschap
091945	Aanpassingsstuk voor RJ-contactdoos, dat voor waterdichtheid volgens IP 44 zorgt, snoer al aangesloten Vergrendelingsgereedschap (maakt het mogelijk om onverwoestbare schroeven te plaatsen)
077884 077880 077881	Soliroc-aanpasser Geschikt voor alle Mosaic-functies 42 modules IK 10 - IP 55 Adapter met klepje met sleutel IP 55 - IK 10 Adapter met klepje Adapter zonder klepje
053949	Adapter Hypra Adapter met ombouwrand IP55

Ref.nr.	Klittenband met oog/lus																												
033184 033185 033186 033187 033188 033189	Beschadigen de kabels niet Kunnen met schroeven of klinknagels op de stijlen en op de kabelgeleidingsprofielen worden bevestigd																												
	<table border="1"> <thead> <tr> <th>Kleur</th> <th>Breedte (mm)</th> <th>Lengte (mm)</th> <th>Klem Ø max. (mm)</th> </tr> </thead> <tbody> <tr> <td>Zwart</td> <td>16</td> <td>150</td> <td>35</td> </tr> <tr> <td>Rood</td> <td>16</td> <td>150</td> <td>35</td> </tr> <tr> <td>Groen</td> <td>16</td> <td>150</td> <td>35</td> </tr> <tr> <td>Zwart</td> <td>16</td> <td>300</td> <td>80</td> </tr> <tr> <td>Rood</td> <td>16</td> <td>300</td> <td>80</td> </tr> <tr> <td>Groen</td> <td>16</td> <td>300</td> <td>80</td> </tr> </tbody> </table>	Kleur	Breedte (mm)	Lengte (mm)	Klem Ø max. (mm)	Zwart	16	150	35	Rood	16	150	35	Groen	16	150	35	Zwart	16	300	80	Rood	16	300	80	Groen	16	300	80
Kleur	Breedte (mm)	Lengte (mm)	Klem Ø max. (mm)																										
Zwart	16	150	35																										
Rood	16	150	35																										
Groen	16	150	35																										
Zwart	16	300	80																										
Rood	16	300	80																										
Groen	16	300	80																										

Ref.nr.	Afgeschermde toebehoren voor kabels
053300	Kunststof - IP 66/67 bij aansluiting gewaarborgd met het koppel 053302 IP 55 uitgezonderd aansluiting voor sokkel met klepje Bescherming voor afgeschermde of niet-afgeschermde kabels RJ 45 die een verbinding categorie 5 mogelijk maakt Conform de normen van de serie IEC 60603-7 en norm IEC 61076-3-106 (versie 5) Overeenstemming met de producten op de markt conform de voornoemde normen
053301	Contactstop PE geïntegreerd met dichtingsring en spanplaatjes Assemblage zonder gereedschap, mogelijkheid kabels categorie 5e, 6 en 6 A af te screenen
053302	Inbouwsokkel Sokkel met vergrendeling Geleverd met RJ 45 vrouwelijk/vrouwelijk aansluiting category 5
053303	Kit Inbouwsokkel + contactstop
053303	Beschermdeksel Wordt bevestigd op de sokkel met ref.nr. 053301

Ref.nr.	Krimptang voor RJ-stekkers voor ronde kabel
051709	Voor het krimpen van Modular pluggen Controle van de krimphoogte door ratel Tang met 2 krimplocaties, op de buitenmantel en contacten Materiaal in hoogwaardig staal
051701	RJ-stekkers voor ronde kabel Contacten met goudbedekking 1,2 µm
051702	RJ 11 4 contacten, breedte 9,65 mm
051703 051704	RJ 12 6 contacten, breedte 9,65 mm
051710 051711	RJ 45 Cat. 5e 8 contacten, breedte 11,70 mm 9 contacten, breedte 11,70 mm
051706 051707	RJ 45 Cat. 6 8 contacten 9 contacten
	Manchons RJ 45 Zwart Wit

Ref.nr.	LCS ³ cable extender/ datakabel verlengstukken
033742 033743 033748	Geschikt om twee datakabels te koppelen zonder speciaal gereedschap Cat 6 UTP Cat 6 FTP Cat 6A UTP/FTP

Ref.nr.	LCS ³ Cat. 6A RJ 45 field installable modular plug/ stekker voor montage op datakabel
033749	RJ 45 modulaire plug voor montage op datakabel zonder speciaal gereedschap. Toepassing o.a.: PoE, WAP, CCTV

Ref.nr.	Kabel stripper
033262	Montage hulpmiddelen voor verwerking van datakabel Kabelmantel strip gereedschap

LCS³ glasvezel

19" glasvezellades



Ref.nr.	19" glasvezel lades
032161	19" metalen glasvezel lades inclusief koppelbussen, 4 kabelinvoeren, bevestigingsmateriaal, 1 wartel Ø 13.5 en 1 wartel Ø 16 mm, spoel en lascassette. Markering van het paneel en glasvezelpoorten in speciale markeerzone. Uitschuifbare uitvoering: Bewegingsstop met 30° kanteling. Maximale capaciteit: - 24 ST connectoren - 12 SC duplex connectoren - 24 LC duplex connectoren Diepte 220 mm, hoogte 1 U
032162	12x SC duplex multi mode
032163	24x LC duplex multi mode
032164	24x ST multi mode
032165	12x SC duplex single mode
032166	24x LC duplex single mode
032167	12x SC APC duplex single mode
	Roterende uitvoering
	Geleverd met omkeerbare opening links of rechts Maximale capaciteit: - 36 LC duplex connectoren - 18 SC duplex connectoren Diepte 260 mm, hoogte 1 U
032171	36x LC duplex multi mode
032172	18x SC duplex multi mode
032173	36x LC duplex single mode
032174	18x SC duplex single mode

Ref.nr.	19" Modulaire glasvezel lades, vlak en gehoekt
	Modulaire 19" glasvezel lade, metaal met transparante deksel Geleverd inclusief 8x kabelinvoer, bevestigingsmateriaal, 1 wartels Ø 13,5 mm, 1 wartel Ø 9 mm, 2x spoel. Uitgerust met het Soluclips voor automatische bevestiging (zonder schroeven) op de stijlen van racks en kasten. Geleverd met genummerde etiketten Maximale capaciteit: - 48 LC duplex connectoren - 24 SC duplex connectoren - 24 ST connectoren Diepte 215 mm, hoogte 1 U, uitgerust met bewegingsstop met 20° kanteling.
	Vlakke uitvoering inclusief modules
032102	12x SC duplex multi mode
032104	24x LC duplex multi mode
032106	12x SC duplex single mode
	Vlakke uitvoering leeg, maximaal 4 modules separaat te bestellen
032100	Lege lades zonder modules
	Gehoekte uitvoering leeg, maximaal 4 modules separaat te bestellen
032101	Lege lades zonder modules

Ref.nr.	Glasvezel modules
	Modules voorzien van koppelbussen, geschikt voor modulaire panelen Ref.nr. 032100, 032101 en cassette Ref.nr. 0323141
	Single mode glasvezel modules (9/125 µm)
032117	6x ST
032110	3x SC duplex, blauw
032111	6x SC duplex, blauw
032112	3x SC APC-duplex, groen
032113	3x LC duplex, blauw
032114	6x LC duplex, blauw
032115	12x LC duplex, blauw
032116	6x LC APC duplex, groen
032133	4x MTP ¹ , groen
	Multimode glasvezel modules (62,5 en 50/125 µm)
032127	6x ST
032120	3x SC duplex, beige
032121	6x SC duplex, beige
032123	3x LC duplex, beige
032124	6x LC duplex, beige
032125	12x LC duplex, beige
032136	6x LC duplex, aqua
032137	12x LC duplex, aqua
032134	4 MTP ¹ beige

Ref.nr.	RJ 45 LCS ³ module
	RJ 45 module die in de modulaire glasvezel lade kan worden geplaatst. Biedt de mogelijkheid om glasvezel en koper met elkaar te combineren in een lade
032132	4 poort LCS ³ RJ 45 module. LCS ³ RJ45 connector separaat te bestellen, zie pag. 925

Ref.nr.	Accessoires voor modulaire glasvezel lades
	Kabel invoer tbv prefab kabels met wartel
032128	Wordt op de achterkant van de lade geplaatst
	Blind module
032129	Past in de niet gebruikte openingen aan de voorzijde
	Lascassette
032130	Capaciteit 24 lassen met heatshrink protector
	Spoelkit
032131	1 toebehoren

1: MTP is een gedeponeerd handelsmerk van US Conec Ltd

LCS³ Modulair glasvezel cassette systeem

19" glasvezellades



Paneel 032176 getoond met een compacte cassettehouder 032138 en de compacte cassettes 032169 en 032170



032138



032169



032170



032118

Ref.nr.	19" modulair chassis 1-2 en 4 U
032175 032176 032177	<p>Modulair chassis voorzien van geïntegreerd cablemanagement aan voor en achterzijde (2 en 4U). Uitgerust met het Soluclip systeem voor automatische bevestiging (zonder schroeven) op de stijlen van racks en kasten Geschikt voor standaard en compact cassettes. Maximaal 4 standaard cassettes of 8 compact cassettes per U Maximale capaciteit per 1U: - 48 SC-connectoren - 24 ST-connectoren - 96 LC-connectoren</p> <p>Chassis 1 U, diepte 182 mm Chassis 2 U, diepte 393 mm (inclusief rear mgt) Chassis 4 U, diepte 393 mm (inclusief rear mgt)</p>

Ref.nr.	Ultra™ Low Loss Compact Preterminated MTP HD cassettes
032138	<p>Compact cassette behuizing Lege behuizing geschikt voor maximal 2 compact cassettes of 1 compact cassette en 1 blind insert. Het is mogelijk om in een modulair paneel zowel compact cassettes als standaard cassettes te combineren.</p> <p>Ultra™ Low Loss Compact Cassettes (MPO-compatibel) Te installeren in compact cassette behuizing 032138. Elke cassette kan zowel via de voor- als achterzijde uitgenomen worden. Hoogwaardige MTP 1 cassettes: Multimode - Insertion Loss Max/Random²: 0.55 dB Single-mode - Insertion Loss Max/Random²: 0.6 dB preterminated, aan de achterzijde 1 MTP¹ connector en aan de voorzijde 12 vezels LC of SC connectors Polariteit: universeel</p> <p>OM4 Multi mode compact cassette (50/125 µm) 12 vezel MTP / 12x LC</p> <p>OM3 Multi mode compacte cassette (50/125 µm) 12 vezel MTP / 12x LC</p> <p>OS2 Single mode compacte cassette (9/125 µm) 12 vezel MTP / 12x LC</p> <p>Blind insert voor compacte cassette Hiermee kan een lege positie in een compact cassette behuizing worden afgedicht</p>
032169	
032168	
032170	
032139	

Ref.nr.	Kabel management kit voor 1 U paneel
032178	Te bevestigen aan voorzijde van 1 U paneel ref.nr. 032175. Bevat 2 zijdelingse kabelbegeleiders en geïntegreerde deksel aan voorzijde met labelvenster aan de binnenzijde
032146	Te bevestigen aan de achterzijde van 1 U paneel ref. nr. 032175. Voor montage van de toevoerkabels aan de achterzijde.

Ref.nr.	Ultra™ Low Loss Preterminated MTP HD cassettes
032142 032148 032143 032159	<p>Te installeren in de modulaire panelen ref.nr. 032175/76/77 en in de zero U kit ref.nr. 032103 Elke cassette kan zowel via de voor- als achterzijde uitgenomen worden Hoogwaardige MTP 1 cassettes: Multimode - Insertion Loss Max/Random²: 0.55 dB Single-mode - Insertion Loss Max/Random²: 0.6 dB preterminated, aan de achterzijde 1 of 2 MTP¹ connectors en aan de voorzijde 12 vezels LC of SC connectors Polariteit: universeel of A/C</p> <p>Ultra™ OM4 multi mode cassette MTP¹ (50/125 µm) 24 LC OM4 type A/C 12 LC OM4 type A/C 12 SC OM4 type A/C 12 SC OM4 type universeel</p> <p>Ultra™ OS2 single mode cassette (9/125 µm) 24 LC OS2 type A/C 12 SC OS2 type A/C 12 SC OS2 type A/C 12 SC OS2 type universeel</p>
032144 032149 032145 032160	

Ref.nr.	Core™ glasvezel cassettes incl. koppelbus module en pigtails
032180 032181 032182 032183	<p>Standaard cassettes als kit met 6 of 12 pigtails in OM3 of OS2 en voorzien van modules met koppelbussen. Elke cassette kan zowel via de voor als achterzijde uitgenomen worden. Geleverd inclusief fusielaas houder en wartels.</p> <p>Core™ OM3 50/125 micron multi mode cassettes Uitgerust met 3x SC duplex adapter en 6 pigtails Uitgerust met 3x LC duplex adapter en 6 pigtails Uitgerust met 6x SC duplex adapter en 12 pigtails Uitgerust met 6x LC duplex adapteren en 12 pigtails</p> <p>Core™ OS2 9/125 micron single mode cassettes Uitgerust met 3x SC duplex adapter en 6 pigtails Uitgerust met 3x LC duplex adapter en 6 pigtails Uitgerust met 6x SC duplex adapter en 12 pigtails Uitgerust met 6x LC duplex adapteren en 12 pigtails</p>
032184 032185 032186 032187	

1: MTP is een gedeponoerd handelsmerk van US Conec Ltd
2: performance is van toepassing indien aangesloten met overeenkomende Legrand Ultra™ of Core™ MTP kabels of patchkabels

1: MTP is een gedeponoerd handelsmerk van US Conec Ltd
2: performance is van toepassing indien aangesloten met overeenkomende Legrand Ultra™ of Core™ MTP kabels of patchkabels

Legrand Cabling System LCS³ 19" glasvezellades



032189



032103



032141



033757

Ref.nr.	Zero U kits voor universele bevestiging
032189	Patchoplossing op afstand waar volledige 19" panelen in passen, tot 4 U voor bevestiging aan kabelgoten en Cablofil goten. Werkt onder andere met de volgende panelen ref.nr. 032175/76/77
032103	Patchoplossing op afstand nul (zero) U. Voor universele bevestiging: 19" stijlen, zwevende vloer, kabelgoot van draad- en plaatmateriaal, kastmontagestijlen... Geschikt voor compacte lascassettes ref.nr. 032168/69/70, lascassettes ref.nr. 032141 (pag. 940), voorbekabeld ref.nr. 032142/43/44/45 (pag. 939) en koper type ref.nr. 033755 (pag. 940)

Ref.nr.	MTP(1) adapters
	Standaard cassette met MTP adapter module. Standaard lege cassette referentie 032141 separaat bestellen
032119	8 MTP(1) adapter single mode - key up/key down
032118	8 MTP(1) adapter multi mode - key up/key down
032133	4 MTP(1) adapter single mode - key up/key down
032134	4 MTP(1) adapter multi mode - key up/key down
	Toebehoren voor 19" modulair chassis voor standaard- en compact cassettes
	Standaard glasvezelcassette leeg Geschikt voor alle modulaire glasvezelmodules, zie pagina 940. Geschikt voor 24 fusielassen. Gelevers met lashouder en twee wartels
032141	
	Standard LCS³ koper cassette Geschikt voor 6 connectoren Category 5e, 6,6A en 8
033755	
033795	Geschikt voor 12 connectoren Category 5e, 6 en 6A
	Standard LCS³ blind cassette Hiermee kan het paneel positie worden gesloten
033757	
	Kabel invoer accessoires tbv 2 en 4 U chassis
032128	4 poort module voor pre assembled kabels met wart koperkabel geleiding aan achterzijde voor 6-12 koperkabels
032122	
032105	4 poort module voor 2x wartel PG9 en 2x PG13,5
	Patchkabel support Set van 4 patchkabel support adapters. Past op alle standaard en compact cassettes
032126	

1: MTP is een gedeponeerd handelsmerk van US Conec Ltd

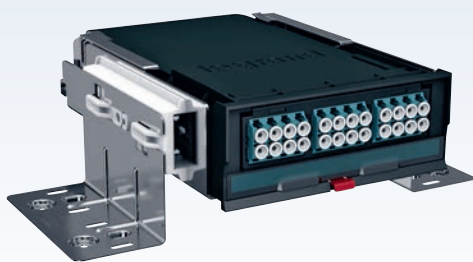

ZERO U KIT VOOR UNIVERSELE BEVESTIGING VAN LCS³ CASSETTES

De Zero U kit 032103 maakt het mogelijk om LCS³ cassettes overal te bevestigen. Denk aan kabelgoten, 19" stijlen, onder vloeren enz. Elke LCS³ cassette past in de Zero U kit.

- Efficiënte patch oplossing die ruimte bespaart en extra kasten overbodig maakt
- Eenvoudig te monteren op draadgoot (zoals Cablofil) dank zij de quick-fix mogelijkheden

4U FLEXIBEL TE MONTEREN OPEN PATCH RACK

Ideaal voor als er geen plaats meer is in de datakasten. Deze innovatieve patchoplossing 032189 maakt het mogelijk om de alle LCS³ patchpanelen ook boven kasten te monteren of waar men maar wil.

- Handige toolless bevestiging aan draadgoten. Kan ook stand-alone bovenop racks gemonteerd worden.
- Eenvoudige installatie en onderhoud
- Geschikt voor alle LCS³ cassettes, zowel koper als fiber
- Bevat generieke 19" stijlen en is 4U hoog, dus ook geschikt voor andere 19" producten zoals legborden.



LCS³ optische vezel kabels



032513



032526



032510

Technische kenmerken **zie www.legrand.nl**

Glasvezelkabel OM2-3-4 en OS2. Specificaties conform EN 50173 en ISO IEC 11801. Leverbaar in gel filled Loose tube en tight buffer. Geleverd op haspel van 2000 meter

Ref.nr.	Single mode OS 2 glasvezelkabels 9/125 µm - OS1 compatible, G.652.D
	Loose tube binnen/buiten kabel, LSZH mantel; kleur geel
032502	4 vezels - Euroclass Dca
032512	6 vezels - Euroclass Dca
032503	8 vezels - Euroclass Dca
032514	12 vezels - Euroclass Dca
032526	12 vezels - Euroclass Cca
032551	24 vezels - Euroclass Dca
032518	24 vezels - Euroclass Cca
	Tight buffer 900 micron binnen/buiten kabel, LSZH mantel; kleur geel, CPR: Dca
032502	12 vezels
	Loose tube buiten kabel, MDPE mantel knaagdierbestendig met glasgaren en gewikkeld staaltape, kleur zwart
032523	4 vezels
032513	6 vezels
032524	8 vezels
032515	12 vezels
032525	24 vezels

	Mutli Mode OM3 glasvezelkabels, bend insensitive 50/125 µm, TIA/EIA-492 AAAC
	Loose tube binnen/buiten kabel, LSZH mantel; kleur aqua, CPR: Dca
032537	4 vezels
032538	8 vezels
032539	12 vezels
032553	24 vezels
	Tight buffer 900 micron binnen/buiten kabel, LSZH mantel; kleur geel, CPR: Dca
032510	6 vezels
032511	12 vezels
032512	24 vezels
	Loose tube buiten kabel, MDPE mantel knaagdierbestendig met glasgaren en gewikkeld staaltape, kleur zwart
032540	8 vezels
032541	12 vezels
032542	24 vezels

	Mutli Mode OM4 glasvezelkabels, bend insensitive 50/125 µm, TIA/EIA-492 AAAD
	Loose tube binnen/buiten kabel, LSZH mantel; kleur aqua, CPR: Dca (Kabel 032549 Cca)
032543	4 vezels - Euroclass Dca
032444	8 vezels - Euroclass Dca
032545	12 vezels - Euroclass Dca
032549	12 vezels - Euroclass Cca
032931	24 vezels - Euroclass Dca
032519	24 vezels - Euroclass Cca (1000 meter)
	Tight buffer 900 micron binnen/buiten kabel, LSZH mantel; kleur aqua, CPR: Dca
032665	6 vezels (500 meter)
032666	6 vezels (1000 meter)
032667	12 vezels (1000 meter)
032668	24 vezels (1000 meter)
	Loose tube buiten kabel, MDPE mantel knaagdierbestendig met glasgaren en gewikkeld staaltape, kleur zwart
032547	8 vezels
032548	12 vezels
032940	24 vezels

Op maat gesneden glasvezel
Contact: sales.support@legrand.nl

LCS³ Legrand Cabling System glasvezel snoeren



078616



078617



078618

Technische kenmerken **zie www.legrand.nl**

Aan elk uiteinde uitgerust met 2 connectoren met keramische kop
Afzonderlijk getest en verpakt (rapport bijgeleverd)
LSZH Uniboot

Ref.nr.	Glasvezelcontactdozen Mosaic	Aantal modules (22,5 x 45 mm)
078616	2 ST simplex couplers	2
078617	1 SC duplex couplers	2
078618	1 LC duplex couplers	2

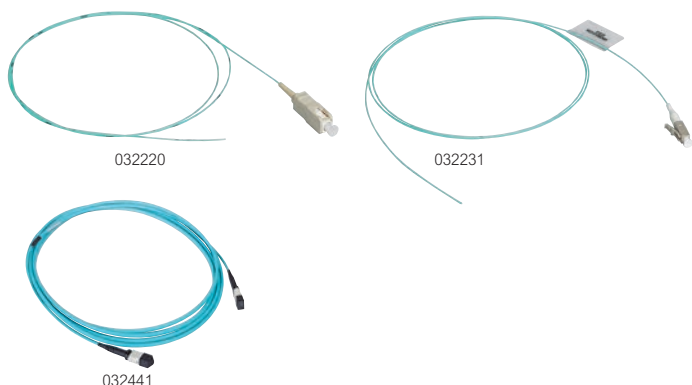

Ref.nr.	Core™ pigtails
	Voor de aansluiting van optische vezelkabel op het terrein, snel, betrouwbaar en zuinig: - OM2/OM3/OM4 IL Typisch/Master = 0,15 db - OS2 IL Typisch/Master = 0,18 db Compatibel met alle fusie las apparatuur
	50/125 µm - OM3 (PC)
	Connectoren
032220	SC 1 m LSOH
032221	LC 1 m LSOH
032222	ST 1 m LSOH
032223	SC 2 m LSOH
032224	LC 2 m LSOH
	50/125 µm - OM4 (PC)
	Connectoren
032230	SC 1 m LSOH
032231	LC 1 m LSOH
032232	ST 1 m LSOH
032233	SC 2 m LSOH
032234	LC 2 m LSOH
	9/125 µm - OS2 (APC or UPC) - OS1 compatibel
	Connectoren
032240	SC-APC OS2 1 m LSOH
032241	SC-UPC OS2 1 m LSOH
032242	LC-APC OS2 1 m LSOH
032243	LC-UPC OS2 1 m LSOH
032244	ST-UPC OS2 1 m LSOH
032245	SC-APC OS2 2 m LSOH
032246	SC-UPC OS2 2 m LSOH
032247	LC-UPC OS2 2 m LSOH
032248	LC-APC OS2 2 m LSOH
032249	ST-UPC OS2 2 m LSOH
	Kit van 12 pigtails LC
032624	OS2 12 pigtails LC-UPC
032626	OM3 12 pigtails LC-PC
032671	OM4 12 pigtails LC-PC
	Mantel voor pigtail
032744	40 mm - tas van 50 mantels

Ref.nr.	Reinigingstoebereiden voor glasvezel
032283	Reinigingsstift MPO/MTP ¹
032281	Reinigingsstift LC (PC/APC)
032282	Reinigingsstift SC (PC/APC)
032284	Navulling voor reinigingspen LC
032285	Navulling voor reinigingspen SC
	Verbreeders
	Maken een optische vezelbekleding mogelijk van 900 µm
	Geschikt voor vezeldiameters van 250 µm
033048	Verbreder voor 6 optische vezels
033049	Verbreder voor 12 optische vezels

LCS³ Legrand Cabling System

Core™ glasvezel snoeren

LCS³ Legrand Cabling System

Core™ voorberekabelde glasvezel

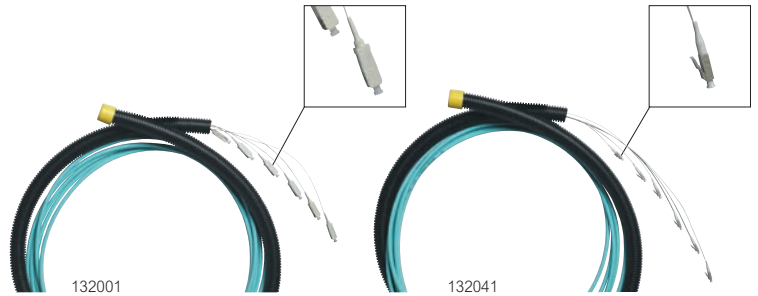
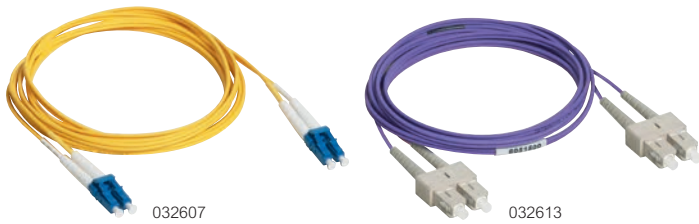

Ref.nr.	Core™ OS2 Single mode duplex patchkabels - twin zip
	Voor 9/125 µm single-mode installaties, type OS1/OS2 Insertion loss: < 0.25 dB Twin zip kabel met LSZH mantel, kleur geel Individueel verpakt, test rapport bijgeleverd
	SC/SC duplex patchkabels
032600	Lengte: 1 m
032601	Lengte: 2 m
032602	Lengte: 3 m
	SC/LC duplex patchkabels
032603	Lengte: 1 m
032604	Lengte: 2 m
032605	Lengte: 3 m
	LC/LC duplex patchkabels
032628	Lengte: 1 m
032606	Lengte: 2 m
032607	Lengte: 3 m
032608	Lengte : 3 m
032629	Lengte : 5 m

Ref.nr.	Core™ OM3 multi mode duplex patchkabels - twin zip
	Voor 50/125 µm single-mode installaties, type OM3 Insertion loss: < 0.25 dB Twin zip kabel met LSZH mantel, kleur aqua Individueel verpakt, test rapport bijgeleverd
	SC/SC duplex patchkabels
032609	Lengte: 1 m
032610	Lengte: 2 m
032611	Lengte: 3 m
	SC/LC duplex patchkabels
032612	Lengte: 1 m
032613	Lengte: 2 m
032614	Lengte: 3 m
	LC/LC duplex patchkabels
032615	Lengte: 1 m
032616	Lengte: 2 m
032617	Lengte: 3 m

Ref.nr.	Core™ OM4 multi mode duplex patchkabels - twin zip
	Voor 50/125 µm multi mode installaties, type OM4 Insertion loss <0.25 dB Twin zip kabel met LSZH mantel, kleur aqua Individueel verpakt, test rapport bijgeleverd
	SC/SC duplex patchkabels
032260	Lengte: 1 m
032261	Lengte: 2 m
032262	Lengte: 3 m
	SC/LC duplex patchkabels
032263	Lengte: 1 m
032264	Lengte: 2 m
032265	Lengte: 3 m
	LC/LC duplex patchkabels
032266	Lengte: 1 m
032267	Lengte: 2 m
032268	Lengte: 3 m

Pre-assembled glasvezelkabel met gestaggerde 900 micron fan-out. Voorzien van PG9 wartel voor eenvoudige plaatsing in glasvezelpanelen en modulaire glavezel cassette (032141). Geleverd op rol tot en met 50 m, op kleine spoelen van 51 m tot en met 140 m, op grote spoelen vanaf 151 m tot en met 200 m. Kabelmantels van LSZH, kleur aqua (OM3), CPR-klasse Dca Geleverd met testrapport. Andere uitvoeringen pre-assembled kabel op maat verkrijgbaar: kabeltype, glasvezel type, lengte, connectortype.

Ref.nr.	Core™ OM3 - SC/SC 900 micron tight buffer kabels	Lengte (m)
132001	132021	10
132002	132022	20
132003	132023	30
132004	132024	40
132005	132025	50
132006	132026	60
132007	132027	70
132008	132028	80
132009	132029	90
132010	132030	100
132012	132032	120
132014	132034	140
132016	132036	160
132018	132038	180
132020	132040	200

Ref.nr.	Core™ OM3 - LC/LC 900 micron tight buffer kabels	Lengte (m)
132041	132061	10
132042	132062	20
132043	132063	30
132044	132064	40
132045	132065	50
132046	132066	60
132047	132067	70
132048	132068	80
132049	132069	90
132050	132070	100
132052	132072	120
132054	132074	140
132056	132076	160
132058	132078	180
132060	132080	200



Voorbekabelde glasvezel en op maat gesneden glasvezel. **Neem contact met ons op.**



032534



032526

Ref.nr. **Ultra™ OS2 single mode duplex patchkabels - twin zip**

Voor 9/125 µm single-mode installaties, type OS2
Insertion loss: < 0.15 dB
Twin zip kabel met LSZH mantel, kleur geel
Individueel verpakt, test rapport bijgeleverd



032527
032528
032529

SC/SC duplex patchkabels

Lengte: 1 m
Lengte: 2 m
Lengte: 3 m

032530
032531
032532

SC/LC duplex patchkabels

Lengte: 1 m
Lengte: 2 m
Lengte: 3 m

032533
032534
032535
032536

LC/LC duplex patchkabels

Lengte: 1 m
Lengte: 2 m
Lengte: 3 m
Lengte: 5 m

Ref.nr. **Ultra™ OS2 single mode duplex patchkabels - uniboot**

Voor 9/125 µm single-mode installaties, type OS2
Insertion loss: < 0.15 dB
Ronde kabel van 3mm met uniboot connector en LSZH mantel, kleur geel
Individueel verpakt, test rapport bijgeleverd



032686
032687
032688
032689
032692

Lengte : 1 m
Lengte : 2 m
Lengte : 3 m
Lengte : 5 m
Lengte : 10 m

Ref.nr. **Ultra™ OM4 multi mode duplex patchkabels - twin zip**

Voor 50/125 µm multi mode installaties, type OM4.
Insertion loss: <0.15 dB
Twin zip kabel met LSZH mantel, kleur aqua
Individueel verpakt, test rapport bijgeleverd



032630
032631
032632

SC/SC duplex patchkabels

Length: 1 m
Length: 2 m
Length: 3 m

032633
032634
032635
032636
032637

LC/LC duplex patchkabels

Length: 0.5 m
Length: 1 m
Length: 2 m
Length: 3 m
Length: 5 m

Ref.nr. **Ultra™ OM4 LC-LC duplex patchkabels - uniboot**

Voor 50/125 µm multi mode installaties, type OM4.
Geschikt voor 10 giga Ethernet netwerken.
Insertion loss: < 0.15 dB.
Ronde kabel van 3mm met uniboot connector en LSZH mantel, kleur aqua. Individueel verpakt, test rapport bijgeleverd.



032695
032696
032697
032698
032699

Omkeerbare polariteit

Lengte : 1 m
Lengte : 2 m
Lengte : 3 m
Lengte : 5 m
Lengte : 10 m

Ref.nr. **Ultra™ Low Loss preterminated HD MTP¹ glasvezel kabels**

Voor het verbinden van High Density MTP¹ cassettes
Geleverd op kartonnen haspel
Aan te sluiten op de hoge densiteit verdeelschuif
LSZH mantel in de kleur aqua (OM3) of geel (OS2)
Geleverd met testrapport:
MTP¹ low insertion loss <0.35dB/connector
Andere configuraties op aanvraag

Microkabels OM3 MTP¹

Omschrijving	Lengte (m)
032441 12 vezels - MTP ¹ -MTP ¹	10
032442 12 vezels - MTP ¹ -MTP ¹	20
032443 12 vezels - MTP ¹ -MTP ¹	30
032444 12 vezels - MTP ¹ -MTP ¹	40
032445 12 vezels - MTP ¹ -MTP ¹	50

Microkabels OS2 MTP¹

Omschrijving	Lengte (m)
032451 12 vezels - MTP ¹ -MTP ¹	10
032452 12 vezels - MTP ¹ -MTP ¹	20
032453 12 vezels - MTP ¹ -MTP ¹	30
032454 12 vezels - MTP ¹ -MTP ¹	40
032455 12 vezels - MTP ¹ -MTP ¹	50

Ultra™ microkabels OM4 MTP¹ en OM5 MTP¹
Beschikbaar op aanvraag

1: MTP is een gedeponeerd handelsmerk van US Conec Ltd



LCS³ glasvezeloplossingen
zie www.legrand.nl



Op maat gesneden glasvezel
Contact: sales.support@legrand.nl

LCS³

Linkeo 19" Wandkasten

EEN VOLLEDIG ASSORTIMENT

Voor elke situatie een passende kast

ONDIEP EN COMPACT



- Verticale 19" kast, slechts 140mm diep, vlak aan de muur gemonteerd, met vlakke deur en slot
- 2x 3U 19" stijlen en 1x 1U 19" voor een PDU aan de achterzijde

VASTE ZIJPANELEN



19" versie

10" versie voor compacte installatie

BENADERBAAR VAN ZIJ- EN ACHTERZIJDE

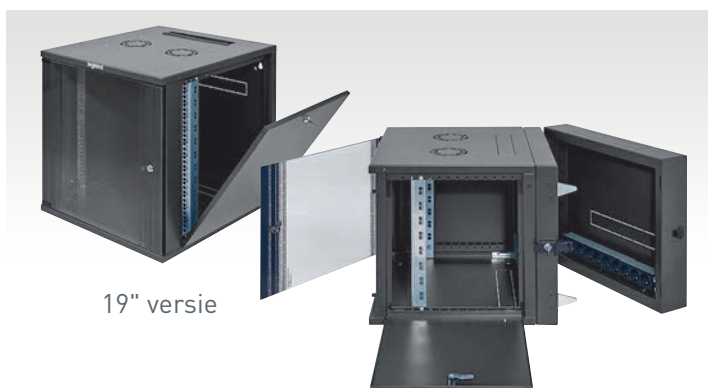

19" versie

19" scharnierende kast

ALGEMENE FUNCTIONALITEIT



Keerbare deur van veiligheidsglas met slot



- Voorzien van 2x 19" stijl in diepte verstelbaar en met hoogte markeringen
- Extra stijlen zijn optioneel verkrijgbaar



- Zowel boven, onder als achter voorzien van uitbreek gaten voor kabels, borstels zijn inbegrepen
- Bovenzijde geperforeerd voor passieve ventilatie, kan voorzien worden van optionele ventilatorset

10" & 19" Linkeo wandkasten



646230



646240

Technische kenmerken zie www.legrand.nl

Ref.nr.	10" Linkeo mini wandkast			
	IP 20 - IK 08 Wandkast met omkeerbare vlakke deur in veiligheidsglas met ingebouwd slot Uitgerust met 2 in de diepte regelbare profielen van 19" Kabelingen aan de achter- en onderzijde die zijn uitgerust met afsluitplaten Hoge ventilatieroosters voor natuurlijke ventilatie Geleverd met aardingskit Grijs antraciet RAL 7016			
	Wandkast met diepte 300 mm (gemonteerd geleverd)			
	Capaciteit	Hoogte (mm)	Breedte (mm)	Toelaatbare belasting (kg)
646230	6 U	362	320	12

Ref.nr.	10" toebehoren	
	Geleverd met bevestigingsschroeven	
	Vlak patchpaneel 6 connectoren uit te rusten met 1 U	
033798	Plaats voor 6 connectoren RJ 45 category 5e tot category 8 Paneel 10" - 1 U (pag. 918)	
	Vlak patchpaneel 12 connectoren uit te rusten met 1 U	
033799	Plaats voor 12 connectoren RJ 45 category 5e tot category 6A Paneel 10" - 1 U (pag. 918)	

Ref.nr.	Vast bord 1 U	
	Diepte 120 mm Toelaatbare belasting 10 kg Zwart RAL 9005	
	PDU - 10" - 1 U	
	Voeding 230 V alternatief - 50/60 Hz Aluminium Kabelinvoer via metalen beugels Geïntegreerde snoergeleiders Snelle bevestiging zonder schroeven op 19" profielen Zwarte contactdozen	
646801	4 contactdozen 2P+A schuine ingang op 55° met kinderbeveiliging	
646898	Netsnoer 1 m met stekker 2P+A 16 A Zelf samen te stellen PDU Geschikt voor 8 Mosaic modules	

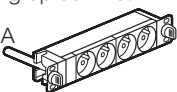

Ref.nr.	Verticale Linkeo wandkast 19"			
	IP20 - IK 08 Compacte kast, ideaal voor kleine commerciële toepassingen of als verdeelkast Verticale montage van de apparatuur Gemonteerd geleverd Uitgerust met: - Vlakke metalen deur met geïntegreerd slot - 2 19" stijlen voor 3U aan de voorzijde en 1U aan de achterzijde (voor PDU-montage) - 1 borstel voor kabelinvoer achteraan - Openingen voor natuurlijke ventilatie Geleverd met aardingskit Antracietgrijs RAL 7016 Compacte kast, ideaal voor kleine commerciële toepassingen Gemonteerd geleverd			
	Wandkast met diepte 140 mm			
	Capaciteit	Hoogte (mm)	Breedte (mm)	
646240	3 U + 3 U	500	500	

19" Linkeo vast- en scharnierende wandkasten



646212

Gemonteerd of plat geleverd



646520



646521

IP 20 - IK 08
Wandkasten met omkeerbare vlakke deur in veiligheidsglas met ingebouwd slot
Uitgerust met 2 in de diepte regelbare stijprofielen van 19" (mogelijkheid tot toevoegen van 2 extra profielen)
Hoge ventilatieroosters voor natuurlijke ventilatie, voorzien van ventilatorkit
Geleverd met aardingskit

Ref.nr.	19" Linkeo vast wandkast RAL 7016					
	Demonteerbare laterale panelen Voorgesneden kabelingen hoog, laag en achteraan, geleverd met een borstel voor kabelingen Grijs antraciet RAL 7016					
	Wandkasten met diepte 450 mm					
	Gemonteerd geleverd	Plat geleverd	Capaciteit	Hoogte (mm)	Breedte (mm)	Toelaatbare belasting (kg)
	646200	646250	6 U	362	600	18
	646201	646251	9 U	494	600	27
	646202	646252	12 U	626	600	36
	646203	646253	15 U	758	600	45
	646204	646254	18 U	890	600	54
	646205	646255	21 U	1022	600	63

Ref.nr.	Wandkasten met diepte 600 mm					
	Gemonteerd geleverd	Plat geleverd	Capaciteit	Hoogte (mm)	Breedte (mm)	Toelaatbare belasting (kg)
	646210	646260	6 U	362	600	18
	646211	646261	9 U	494	600	27
	646212	646262	12 U	626	600	36
	646213	646263	15 U	758	600	45
	646214	646264	18 U	890	600	54
	646215	646265	21 U	1022	600	63

Ref.nr.	19" Linkeo scharnierende wandkasten				
	Wandkasten met diepte 600 mm				
	Gemonteerd geleverd	Capaciteit	Hoogte (mm)	Breedte (mm)	Toelaatbare belasting (kg)
	646221	9 U	494	600	27
	646222	12 U	626	600	36
	646223	15 U	758	600	45
	646224	18 U	890	600	54
	646225	21 U	1022	600	63

Ref.nr.	Linkeo vaste legborden 19"	
	Montage op 2 profielen 19" Hoogte 2 U. Max. belasting: 15 kg Zwart RAL 9005	
646501	Diepte 200 mm	
646502	Voor wandkast met diepte 450 en, 600 mm Diepte 360 mm Voor wandkast met diepte 600 mm	



Ref.nr.	Draaddoorvoer panelen 19"	
646520	Kabelgeleidingspaneel 1U	
646521	Kabelgeleidingspaneel 2U	

Ref.nr.	Profielen 19"	
	Set van 2 extra profielen 19"	
646242	12 U	
646243	15 U	
646244	18 U	
646245	21 U	



Ref.nr.	Toebehoren	
	Set van 4 wieltjes	
646248	Voor scharnierende wandkast	
	Linkeo 19" ventilatorkit	
646238	Voor wandkasten ref.nr. 646200 tot 646265 Bestaat uit: 2 ventilatoren / 1 thermostaat / 1 schakelaar ON/OFF Voeding 230 V~ - 50/60 Hz	



Economische oplossing voor professionele verdeling van LAN

- Capaciteit vanaf 24 U tot 47 U
- De kast is aan alle zijdes toegankelijk dankzij de demonteerbare panelen



Gemonteerd of als flat pack



646763

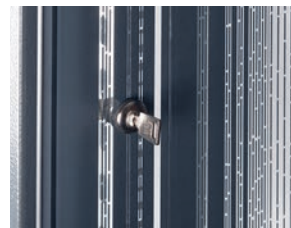

Volledig glazen deur (keerbaar) van veiligheidsglas met decoratieve print die zorgt voor een luxe uitstraling



Technische kenmerken zie www.legrand.nl

Ref.nr.

Linkeo-patchkasten 19" RAL 7016

Verdeelkasten IP 20 - IK 08
Omkeerbare voordeur van veiligheidsglas
Demonteerbare zij- en achterpanelen met automatische aarding
Vergrendeling van de 4 zijden met slot met sleutel
Met 2 in diepte regelbare profielen van 19"
Voorgestante kabelingangen (dak en bodem)
Kan worden uitgerust met een set borstels, ref.nr. 646428
Bovenzijde voorgestant voor ventilatorkit
Inclusief stel voeten - Toelaatbare belasting: 400 kg
Grijs RAL 7035

Gemonteerd geleverd	Plat geleverd
646750	646775
646751	646776
646755	646780
646756	646781
646760	646785
646761	646786
646762	646787
646763	646788
646764	646789
646765	646790
646773	646798
646774	646799

Enkele voordeur

Capaciteit	Hoogte (mm)	Breedte (mm)	Diepte (mm)
24 U	1226	600	600
24 U	1226	800	800
33 U	1626	600	600
33 U	1626	800	800
42 U	2026	600	600
42 U	2026	600	800
42 U	2026	600	1000
42 U	2026	800	600
42 U	2026	800	800
42 U	2026	800	1000
47 U	2248	800	800
47 U	2248	800	1000

Koppelkast met enkele deur

Zonder zijpanelen - Geleverd met koppelkit

Capaciteit	Hoogte (mm)	Breedte (mm)	Diepte (mm)
42 U	2026	800	800

646770 | 646795

Dubbele voordeur in glas

Capaciteit	Hoogte (mm)	Breedte (mm)	Diepte (mm)
42 U	2026	800	600
42 U	2026	800	800
42 U	2026	800	1000

646766	
646767	
646768	

Linkeo koppelkit

646337

Voor het koppelen van 2 Linkeo verdeelkasten van 19"

Linkeo stijlen 19"

646340
646341
646342
646343

Set van 2 extra 19" profielen

24 U
33 U
42 U
47 U

19" Linkeo patchkasten

toebehoren



Ref.nr.	Linkeo-sokkels
646400	Metalen sokkels die uit 4 hoeken en 4 verwijderbare platen bestaan Hoogte 100 mm. Grijs antraciet RAL 7016 Voor verdeelkast breedte x diepte 600 x 600 mm
646401	Voor verdeelkast breedte x diepte 600 x 800 of 800 x 600 mm
646402	Voor verdeelkast breedte x diepte 600 x 1000 mm
646403	Voor verdeelkast breedte x diepte 800 x 800 mm
646404	Voor verdeelkast breedte x diepte 800 x 1000 mm

Ref.nr.	Linkeo ventilatorkit
646430	Regelbare thermostaat van - 10 tot 80 °C Netsnoer 2,5 m met stekker 2P+A, 230 Vac Grijs antraciet RAL 7016 2 ventilatoren
646431	4 ventilatoren

Ref.nr.	Linkeo-kabelgeleiding
646418	Verbindingsinterface Voor montage op hoge of lage voorgesneden kabelingang
646428	Kabelingang met borstels Voor montage op hoge of lage voorgesneden kabelingang Set borstels
646420	Verticale kabelgeleidingsroosters Bevestiging aan de zijkant en aan de achterzijde op structuur Voor verdeelkasten 33 U
646421	Voor verdeelkasten 42 U
646422	Voor verdeelkasten 47 U
646425	Beugel voor kabelgeleiding Voor borstel van 800 mm breed Wordt bevestigd op de profielen van 19" Nuttige afm.: 65 x 145 mm Zwart RAL 9005 Set van 6 metalen beugels
646426	Verticale kabeldoorvoer Bevestiging op profielen van 19" Voor verdeelkasten met 800 mm breedte Set van 2 verticale panelen met borsteldoorvoeren voor onderhoud van alle patchkabels 1U Zwart RAL 9005
646427	Voor patchkasten 42 U
646427	Voor patchkasten 47 U

Ref.nr.	PDU steun
646415	Voor patchkasten 42 U
646416	Voor patchkasten 47 U

Ref.nr.	Toebehoren
046482	Wieltjes Set van 4 scharnierende wieltjes, waarvan 2 met rem Maximaal toelaatbare belasting op de 4 wieltjes: 500 kg

Ref.nr.	Vaste legborden
646501	Voor 19" racks en serverracks Snelle bevestiging zonder schroeven. Zwart RAL 9005 Montage op 2 stijlen 19" Hoogte 2 U. Maximale belasting 15 kg Diepte 200 mm
646502	Diepte 360 mm Bevestiging op 4 profielen 19" Hoogte 1 U. Maximale belasting 50 kg Niet voor de serverkasten Plateau met diepte 425 mm
646505	Voor diepte 600 mm
646506	Plateau met diepte 625 mm
646507	Voor diepte 800 mm Plateau met diepte 825 mm Voor diepte 1000 mm

Ref.nr.	Telescopische legborden
646508	Voor 19" racks en servervloerkasten Snelle bevestiging op 4 19" stijlen Hoogte 1 U. Maximale belasting : 50 kg. Zwart RAL 9005 Plateau met diepte 425 mm
646509	Voor diepte 600 mm
646510	Plateau met diepte 625 mm Voor diepte 800 mm Plateau met diepte 625 mm Voor diepte 1000 mm

Ref.nr.	Draaddoorvoer panelen 19"
646520	Kabelgeleidingspaneel 1U
646521	Kabelgeleidingspaneel 2U

ONTDEK NU DE HANDIGE SNELKEUZEKAART VOOR LCS³ EN LINKEO!

Alles in één oogopslag bij de hand om uw systeem te configureren.

www.legrand.nl

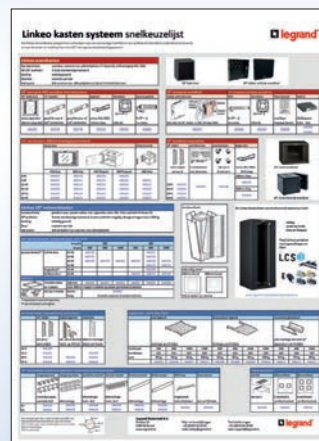

19" LCS³ uitrustingen

legborden, kabeldoorvoerpanelen



046522

046523



046529

046532



046491

Ref.nr.	19" draaddoorvoerpanelen
046522 ¹	Voor de organisatie en doorvoer van de patchkabels. Zwart RAL 9005 Metaal, 2 assen, Soluclip Horizontale en dwarsdoorvoer. Voorzien van gegroefde kunststofringen voor een optimale bescherming van de patchkabels (voldoende grote buigstraal). Snelle bevestiging zonder schroeven 1 U
046523 ¹	2 U
046528 ² 046529 ²	Kunststof met borstels, directe klikbevestiging 1 U 2 U
046530 ¹ 046531 ¹	Metaal met borstels, Soluclip Snelle bevestiging zonder schroeven 1 U 2 U
046532 ² 046533 ²	19" afsluitplaten Zwart RAL 9005 Kunststof, directe klikbevestiging 1 U 2 U
046538 ¹ 046539 ¹ 046540 ¹	Metaal, Soluclip Snelle bevestiging zonder schroeven 1 U 2 U 3 U
046491 036381	LED verlichting Voorbekabeld met voedings snoer lengte 2 m Magnetische bevestiging Met schakelaar Draaibaar op 60° Met bewegingsdetector Draaibaar op 120°
036453 036454	Bevestigingsschroeven Set van 50 kooimoeren, 50 kunststof ringen en 50 schroeven M6 Met kooimoeren van 8,5 mm Met kooimoeren van 9,5 mm

(1) Montage mogelijk op racks 19" HD met schroeven ref.nr. 046423
(2) Werkt niet op racks 19" HD

19" Linkeo verdeelkasten

op maat oplossingen

Flatpack verpakking

De plat geleverde kasten zijn verpakt in een flatpack verpakking. Deze stapelbare praktische en robuuste verpakking beschermt de kast optimaal.

Dat heeft voordelen:

- eenvoudig te transporteren
- eenvoudig op te slaan
- eenvoudig te installeren:
 - slechts 16 minuten/persoon
 - heldere instructie bijgesloten

De flatpack kasten zijn precies hetzelfde als de voorgemonteerde kasten. Het enige verschil is de verpakking!



Op maat oplossingen

1 Selecteer de maat

Capaciteit	24 U	33 U	42 U	47 U
Breedte	600 of 800 mm			
Profondeur	600, 800 of 1000 mm			

2 Selecteer de kleur

3 Selecteer de openingen

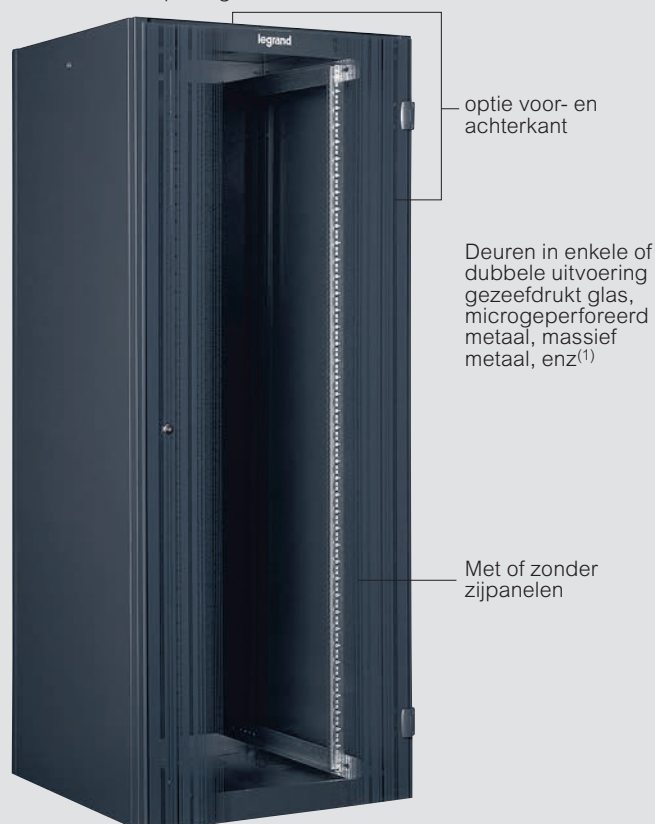

optie voor- en achterkant

Deuren in enkele of dubbele uitvoering gezeefdrukt glas, microgeperforeerd metaal, massief metaal, enz⁽¹⁾

Met of zonder zijpanelen

4 Selecteer de uitrustingen die in de fabriek moeten worden gemonteerd

- kabelingangen
- ventilatoren
- sokkels
- legborden
- glasvezel- en koperpatchpanelen

1: Voor meer informatie over de mogelijkheden, neem contact op met uw Legrand-vertegenwoordiger

NEXPAND

NEXT LEVEL DATACENTER OPLOSSINGEN

Een datacenter moet zo efficiënt mogelijk onderdak bieden aan IT-infrastructuur. De infrastructuur heeft ruimte nodig om te groeien, om zich te ontwikkelen, en om zich aan te passen aan nieuwe omstandigheden, wensen en eisen.

Met Nexpanse biedt Minkels een uitermate flexibel en modulair kastenplatform dat meegroeit en meebeweegt ongeacht welke eisen er gesteld worden nu en in de toekomst.



SLIM
Onbepaalde mogelijkheden

Het design van de kast is extreem flexibel. Het interieur is zo opgebouwd dat het in de lengte-, breedte- en diepterichting kan worden aangepast. Ook is het dak volledig modulair. Dit biedt ruimte en flexibiliteit voor het beheren van infrastructuur bovenop de kast.



ROBUUST
Next-level betrouwbaarheid

De kasten bestaan uit lichte, maar robuuste deuren en frames die het gewicht van de IT-apparatuur makkelijk kunnen dragen. De robuustheid en de volledige integratie van het vergrendelsysteem en de bekabeling zijn uniek in de markt.



Veilig
Houd uw data veilig

Nexpanse garandeert beveiliging van het hoogste niveau. Integratie met de beste platforms voor elektronische deursloten is mogelijk gemaakt. Ook is de deur uitgerust met zeer goed beveiligd kabelmanagement en met sabotagebestendige deurmechanismen. Allemaal bedoeld om kostbare IT-apparatuur goed te beveiligen.



Duurzaam
Next-level energie-efficiëntie

Duurzaamheid is zowel voorzien in het design van het product als ook in de functionaliteiten. Milieuvriendelijke materialen, productie- en montageprocessen zijn gegarandeerd ("Eco passport" – Product Environmental Profile). Het ontwerp van de kast zorgt voor een optimaal luchtstroommanagement. Dit resulteert in optimale energie-efficiëntie.

Legrand Data Center Solutions

INTELLIGENTE DATACENTERS ONTWERPEN

Met de bekronde oplossingen van o.a. Legrand, Minkels, Raritan en Starline profiteert u van een optimale uptime bij bedrijfskritieke operationele activiteiten. Ons team van lokale specialisten ontwerpt en bouwt innovatieve oplossingen die inspelen op uw specifieke eisen met betrekking tot behuizing, koeling, voeding, stroomvoorziening, bekabeling en toegangsbeheer.



AISLE CONTAINMENT

KASTEN

ACTIEVE KOELING

LCS³ OPEN RACKS

INTELLIGENTE PDU'S

KVM-OVER-IP

RACK TRANSFER SWITCHES

BUSBARS

GECENTRALISEERDE
SERVERTOEGANG
EN -CONTROLE

LCS³ OPLOSSINGEN

KVM LADES

SERIËLE CONSOLES

OMGEVINGS-SENSOREN

CONTACT

Legrand Datacenter Solutions
Eisenhowerweg 12
Postbus 28
5460 AA Veghel
Nederland
Email: info@minkels.com
Tel: +31 (0)413 311 100

DE PDU'S HET HART VAN UW NETWERK

Zowel voor het datacenter als voor het kleine lokale netwerk biedt het assortiment PDU stroomverdelers van Legrand, een bedrijf met 60 jaar ervaring op het vlak van de elektriciteit, u innoverende oplossingen voor uw specifieke behoeften



Oplossingen voor alle configuraties

PDU ZERO-U



VOOR DATACENTERS/SERVERZALEN

Gebruikt in serverracks waarin:

- de actieve toestellen dicht bij elkaar opgesteld zijn;
- de kwaliteit van de elektriciteitsdistributie van cruciaal belang is

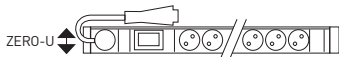

PDU 1-U 19"



VOOR DATACENTERS/SERVERZALEN EN INFORMATICAZALEN

Gebruikt in serverracks en verdeelkasten waarin:

- weinig actieve toestellen moeten worden gevoed
- het installatiegemak een pluspunt is

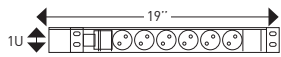

PDU 1-U 10"



VOOR KLEINE INFORMATICAOMGEVINGEN

Vooral gebruikt in kleine bedrijven in de tertiaire sector, waar het aantal informaticapunten beperkt is en een kast van 10" volstaat: kleine handelszaken, vrije beroepen, overheidsdiensten,...

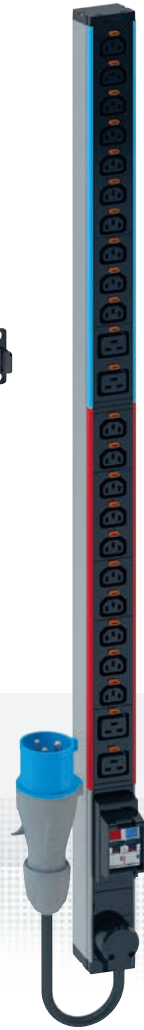
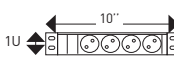

VOEDING (OP AANVRAAG)

• De PDU's zijn voorzien van stopcontacten die aan de internationale en de plaatselijke normen beantwoorden



✓ De exclusieve oplossingen van Legrand: innovatie van PDU-stroomverdelers

SNOERVERGRENDELSYSTEEM ✓



KABELORIËNTATIE ✓

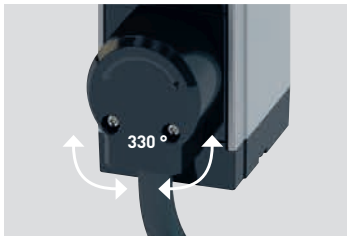

INSTALLATIE ZONDER GEREEDSCHAPPEN ✓



STROOMKRINGEN MET KLEURENMARKERING ✓

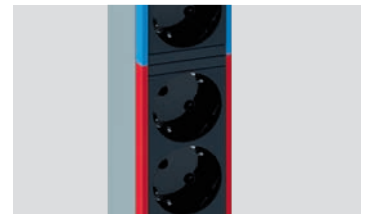

OPTIMALISATIE VAN DE BESCHIKBARE RUIMTE ✓



KANTELBAAR ✓

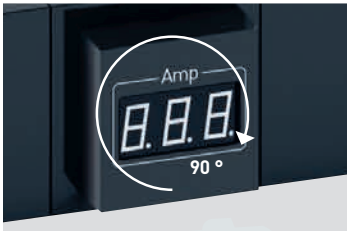

VERGRENDELBAAR AANSLUITING ✓



CORD LOCKING SYSTEM

INNOVATIE IN DE PDU'S

Een grote vernieuwing in het assortiment en exclusief voor Legrand zijn de C13- en C19-stopcontacten van de PDU-stroomverdelers, die voortaan voorzien zijn van een vergrendelsysteem voor de stroomkabels. Deze vermijden dat de stekkers per ongeluk worden losgetrokken en zorgen op die manier voor een perfecte veiligheid

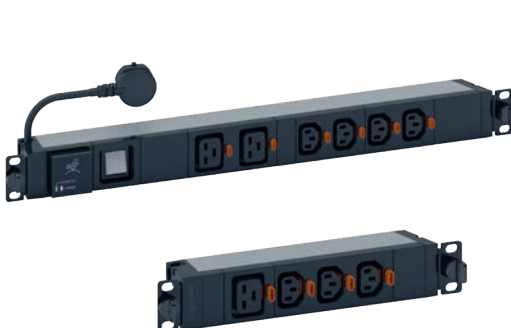

Stekkervergrendelingsysteem

EEN INNOVERENDE TECHNISCHE OPLOSSING



Heel gemakkelijk herkenbaar dankzij de oranje knoppen naast elk stopcontact

EXCLUSIEF BIJ LEGRAND



De exclusieve oplossingen van Legrand: innovatie van de PDU-stroomverdelers

AANSLUITING

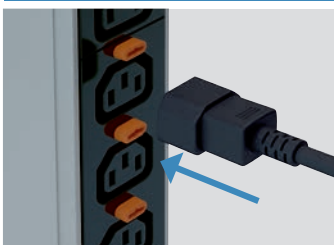

AANSLUITING VAN HET SNOER
De stekker van het snoer wordt gemakkelijk in één beweging met het stopcontact verbonden

AUTOMATISCHE VERGREDELING

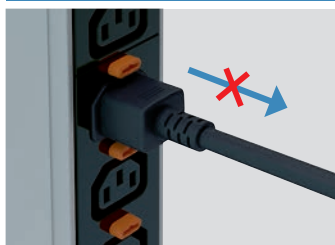

BEVESTIGING VAN DE STEKER
Zodra het voedings snoer aangesloten is, wordt het automatisch vergrendeld en kan het niet meer uit het stopcontact worden getrokken

ONTGREDELING

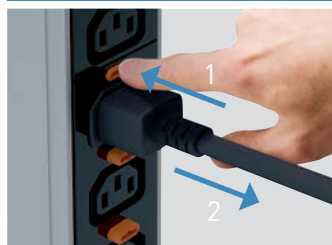

GEMAKKELIJK UITTREKKEN
De stekker van het snoer kan gemakkelijk uit het stopcontact worden getrokken wanneer u op de ontgrendelingsknop duwt

UNIVERSEEL SYSTEEM

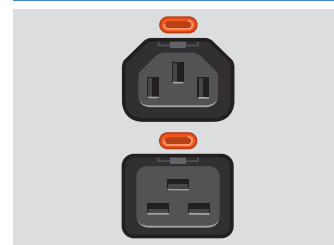

Geschikt voor alle patchkabels voor standaard C13- en C19-stopcontacten

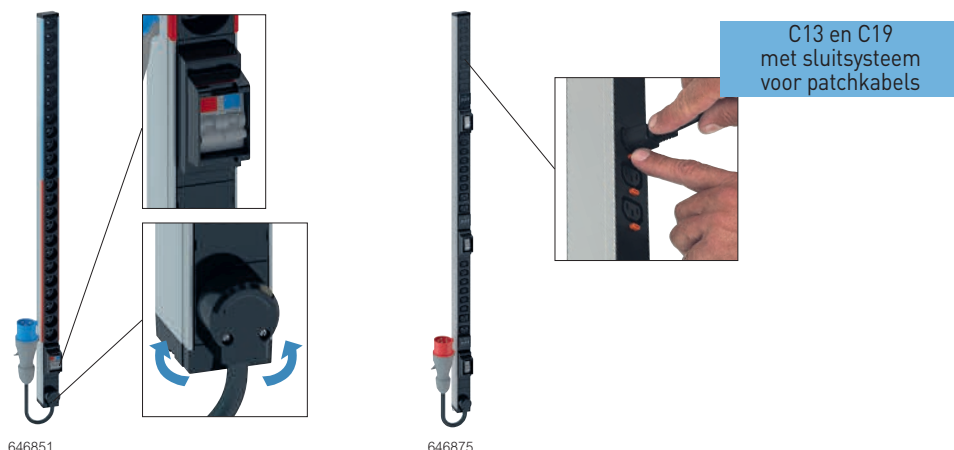

Technische kenmerken **zie www.legrand.nl**

Voor de voeding van de actieve toestellen Zero-U voor verticale montage in de verdeelkasten (afmetingen van PDU's zie www.legrand.nl)
 Roterende kabeluitgang tot 330° voor een perfecte richting van het netsnoer. Geleverd met 2 metalen bevestigingsbeugels
 Zwarte modules (contactdozen en functies) van aluminium
 Voor enkelfasige producten:
 Enkelfasige voeding 230 V - 50/60 Hz. PDU bestaande uit 2 circuits beveiligd door installatieautomaat 1P+N C16 A. Ieder circuit is geïdentificeerd met een gekleurde markering. Het totale aantal contactdozen is gelijk verdeeld tussen 2 circuits. Contactdozen 2P+A met 55° gedraaid met kinderbeveiliging.
 Voor driefasige producten:
 Driefasige voeding 400 V - 50/60 Hz. Per fase een kring van 6 contactdozen C13 en 2 contactdozen C19. Iedere kring is beveiligd door een installatieautomaat C16

Ref.nr.		Standaard PDU Zero U
Belgische standaard	Duitse standaard	Enkelfasig
646850	646852	24 contactdozen 2P+A Aansluiting op klemmenblokken tot 6 mm ²
646851	646853	24 contactdozen 2P+A Netsnoer van 3 m met stekker 2P+A IEC 60309 32 A
646900		12 contactdozen 2P + A met overspanningsbeveiliging, netsnoer van 3m met 16A Belgisch/Duitse standaard 2P+A stekker
646901		14 contactdozen 2P + A met vermogens indicator. Netsnoer van 3m met 16A Belgisch/Duitse standaard 2P+A stekker
646856		24 contactdozen C13 Met vergrendelingssysteem Aansluiting op klemmenblokken tot 6mm ²
646857		24 contactdozen C13 Met vergrendelingssysteem Netsnoer van 3 m met stekker 2P+A IEC 60309 32 A
646902		24 contactdozen C13 + 12 contactdozen C19. Met vergrendelingssysteem en 1 vermogens-indicator module per fase. Netsnoer van 3m met stekker 3P+N+A IEC 60309 32A .
646860		20 contactdozen C13 + 4 contactdozen C19 Met vergrendelingssysteem Aansluiting op klemmenblokken tot 6 mm ²
646861		20 contactdozen C13 + 4 contactdozen C19 Met vergrendelingssysteem Netsnoer van 3 m met stekker 2P+A IEC 60309 32 A
646870		Driefasig 18 contactdozen C13 + 6 contactdozen C19 Met vergrendelingssysteem Netsnoer van 3 m met stekker 3P+A+N IEC 60309 32 A

Ref.nr.	PDU toebehoren
	Blind pluggen Om het gebruik van een contactdoos te blokkeren Een sleutel is vereist voor toegang Lichtgrijs RAL7035
646890	Set van 6 afsluitblokken voor contactdoos 2P+A en 1 sleutel
646894	Set van 6 afsluitblokken voor contactdoos C13 en 1 sleutel
646895	Set van 6 afsluitblokken voor contactdoos C19 en 1 sleutel
	Overspanningsbeveiligingsmodule Ter vervanging van een gebruikte overspanningbeveiliging (zie www.legrand.nl) Module te vervangen zonder spanningsonderbreking van de PDU.
646897	Overspanningsbeveiligingsmodule
	Overige standaarden op aanvraag

Energiedistributie

PDU 19" 1 U

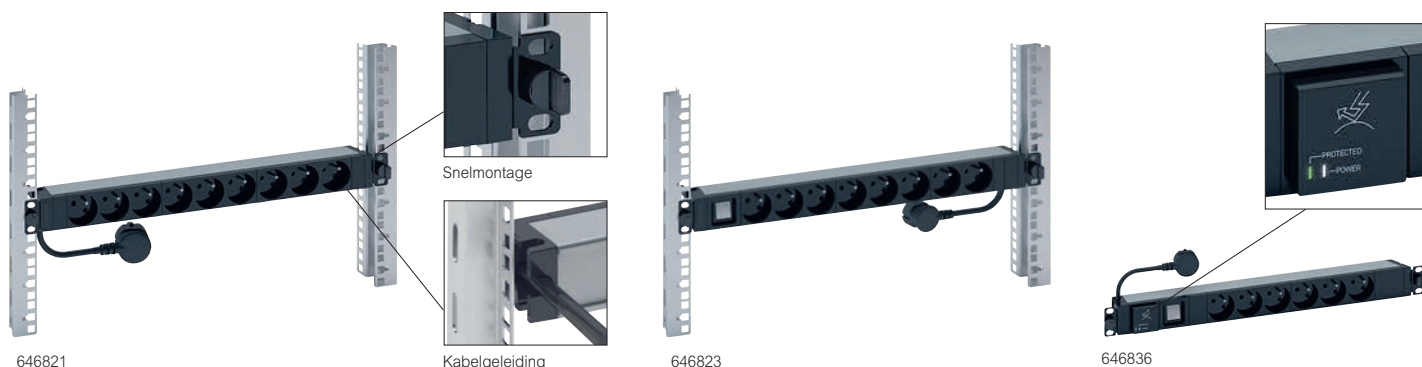

Spanningsvoorziening voor actieve toestellen in de 19" kast
 Voeding 230 V - 50/60 Hz
 Aluminium behuizing 1 U
 Snelle bevestiging zonder schroeven op 19" stijlen
 Bevestiging met metalen beugels 180° omkeerbaar, ook voor verticale bevestiging, geïntegreerde snoergeleider
 Contactdozen 2P+A schuine ingang op 45° met kinderbeveiliging
 Zwarte modules (contactdozen en functies)

Ref.nr.	PDU standaard IEC 60320 19"
646814	Met vergrendelingssysteem 10 contactdozen C13
646815	Aansluiting op klemmenblokken tot 6 mm ² 12 contactdozen C13
646807	Netsnoer van 3 m met stekker 2P+A IEC 60309 16 A 6 contactdozen C19
646809	Aansluiting op klemmenblokken tot 6 mm ² 6 contactdozen C13 + 2 contactdozen C19 Aansluiting op klemmenblokken tot 6 mm ²

PDU 19"	
Netsnoer van 3 m met stekker 2P+A 16 A	
Belgische standaard	Duitse standaard
646805	646806
646822	646823
646820	646821
	6 contactdozen 2P+A
	8 contactdozen 2P+A schakelaar met verklikkerlampje
	9 contactdozen 2P+A en spanningsverklikker

Leeg voedingsblok Mosaic	
646899	Aluminium afschermkap 19" geschikt voor 16 modules Mosaic
646898	10" geschikt voor 8 modules Mosaic

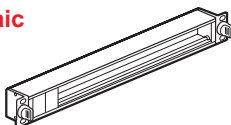

PDU standaard 10"	
646801	Netsnoer van 1 m met stekker 2P+A 16 A 4x 2P+A

PDU met beveiliging 19"	
Netsnoer van 3 m met stekker 2P+A 16 A	
6 contactdozen 2P+A	
Installatieautomaat C16 enkelpolig	
9 contactdozen 2P+A	
Installatieautomaat C16 enkelpolig	

Voedingsblok met overspanningsbeveiliging 19"	
Beveiligt de contactdozen bij een overspanning op het net bv. door blikseminslag in de omgeving	
Met lichtindicatoren:	
- 1 LED (wit) aanwezig spanning	
- 1 LED (groen/rood) voor aanduiding van toestand van overspanningsbeveiliging	
Vervanging van overspanningsbeveiligingsmodule zonder onderbrekking van de spanning met ref.nr. 646897 (pag. 87)	
Netsnoer van 3 m met stekker 2P+A 16 A	
6 contactdozen 2P+A	
Overspanningsbeveiligingsmodule en schakelaar	
Overige standaarden op aanvraag	



078777

078757
Eenvoudige montage
met schroefklemmen

078774

Keuzetabel dozen, houders en platen pag. 815

Ref.nr.	Vrouwelijke HD 15-aansluitingen	Ref.nr.	HDMI-aansluitingen type A
078777 079377	<p>Voor de overdracht van analoge videostreams tussen een bron (computer) en een compatibele ontvanger (plasma-, LCD-scherm, videoprojector,...) VGA-, XGA-, UXGA-definitie naargelang de grafische kaart van de computer</p> <p>Voorbekabeld - 1 module Uitgerust met een snoer van 15 cm</p> <p> <input type="radio"/> Wit <input type="radio"/> Alu</p>	078778 079378 079478L	<p>Voor de overdracht van digitale audio- en videostreams Hoge definitie tussen een bron (computer, dvd- of Blu-Ray-speler enz.) en een compatibele ontvanger (tv, videoprojector...) - Maximale lengte tussen 2 aansluitingen: 10 m</p> <p>Voorbekabeld - Versie 1.4 - 1 module Uitgerust met een snoer van 15 cm en 2 vrouwelijke connectoren</p> <p> <input type="radio"/> Wit <input type="radio"/> Alu <input type="radio"/> Mat zwart</p>
078757 079257	<p>Om te schroeven - 2 modules</p> <p> <input type="radio"/> Wit <input type="radio"/> Alu</p>	078979L 079279L 079479L	<p>Voorbekabeld - Versie 1.4 - 2 modules</p> <p> <input type="radio"/> Wit <input type="radio"/> Alu <input type="radio"/> Mat zwart</p>
078772	<p>Om te solderen - 1 module</p> <p> <input type="radio"/> Wit</p>	051738	<p>HDMI audio- en video-extender</p> <p> Voor de verbinding van HDMI-aansluitingen over een afstand van maximaal 60 m De kit omvat de zenders en ontvangers en hun voedingen De verbinding tussen zender en ontvanger gebeurt door middel van een RJ 45/RJ 45-snoer (niet meegeleverd) 4K-, 3D-, EDID- en HDCP-compatibel Inclusief infraroodbediening HDBaseT-gecertificeerd</p>
078774	<p>Vrouwelijke HD 15-aansluiting + 3,5 mm jack</p> <p>Om een full pin VGA-verbinding (15 pennen) tot stand te brengen met een computerscherm, plasmascherm... met audio vanaf een draagbare bron</p> <p>Om te schroeven - 2 modules</p> <p> <input type="radio"/> Wit</p>	078791	<p>Aansluiting displaypoort</p> <p>Voor de overdracht van digitale audio- en videostreams met hoge definitie tussen een bron (computer, dvd- of Blu-Ray-speler enz.) en een compatibele ontvanger (tv, videoprojector enz.) - Maximale lengte tussen 2 aansluitingen: 10 m</p> <p>Voorbekabeld - 1 module Uitgerust met een snoer van 15 cm en 2 vrouwelijke connectoren</p> <p> <input type="radio"/> Wit</p>

Mosaic™

andere audio-/video-aansluitingen en geluidssysteem



Keuzetabel voor dozen, houders en platen pag. 815 en zie www.legrand.nl
 Installatievoorbeelden zie www.legrand.nl

<p>Ref.nr.</p> <p>078779 079379 079579L</p> <p>078764 079564L</p> <p>078773</p>	<p>Vrouwelijke jackaansluiting 3,5 mm</p> <p>Om audioverbindingen tot stand te brengen</p> <p>Voorbekabeld - 1 module Uitgerust met een snoer van 15 cm en 2 vrouwelijke connectoren</p> <p> <input type="radio"/> Wit <input type="radio"/> Alu <input type="radio"/> Mat zwart</p> <p>Om te schroeven - 1 module</p> <p> <input type="radio"/> Wit <input type="radio"/> Mat zwart</p> <p>Om te solderen - 1 module</p> <p> <input type="radio"/> Wit</p>	<p>Ref.nr.</p> <p>078755 079255 079555L</p> <p>078756</p>	<p>3-polige XLR-aansluitingen</p> <p>Voor de stereo-aansluiting van alle mogelijke apparaten, zoals microfoon, versterker, mengpaneel enz.</p> <p>Aanbevolen kabel: 1 afgeschermd audiopaar 0,14 mm² tot 0,50 mm² Max. kabellengte: 50 m (daarboven wordt een audioversterker aanbevolen)</p> <p>Vrouwelijk - 2 modules</p> <p> <input type="radio"/> Wit <input type="radio"/> Alu <input type="radio"/> Mat zwart</p> <p>Mannelijk - 2 modules</p> <p> <input type="radio"/> Wit</p>
<p>078747</p> <p>078753</p> <p>078754 079254</p>	<p>Vrouwelijke RCA-aansluitingen</p> <p>Voor het aansluiten van apparaten zoals een dvd-speler, camera, videorecorder enz.</p> <p>2 voorberebelde RCA's - 1 module Voor stereo audioaansluiting Uitgerust met een snoer van 15 cm en 2 vrouwelijke connectoren</p> <p> <input type="radio"/> Wit</p> <p>2 RCA's - 1 module Voor stereo audioaansluiting</p> <p> <input type="radio"/> Wit</p> <p>3 RCA's - 1 module Voor composiet video- en stereo audioaansluiting</p> <p> <input type="radio"/> Wit <input type="radio"/> Alu</p>	<p>078760</p> <p>078776</p>	<p>Speaker-aansluiting met 4 contacten</p> <p>Voor de aansluiting van krachtige luidsprekers Aanbevolen kabel: 2 audioparen van max 4 mm² Max. kabellengte: 50 m (daarboven wordt een audioversterker aanbevolen)</p> <p>2 modules</p> <p> <input type="radio"/> Wit</p> <p>Lijndemper 100 V</p> <p>Om het vermogen van een 100 V lijn van een geluidsinstallatie te regelen</p> <p>25 W - 2 modules</p> <p> <input type="radio"/> Wit</p>
<p>078750 079250 079550L</p> <p>078751 079551L</p>	<p>Luidsprekeraansluitingen</p> <p>Voor stereo audioaansluiting van luidsprekers Klemmenstrook 4 mm²</p> <p>1 module</p> <p> <input type="radio"/> Wit <input type="radio"/> Alu <input type="radio"/> Mat zwart</p> <p>2 modules</p> <p> <input type="radio"/> Wit <input type="radio"/> Mat zwart</p>	<p>078758</p>	<p>Vrouwelijke BNC 75-aansluitingen</p> <p>Voor een composietvideoverbinding met apparaten zoals een dvd-speler, camera, videorecorder enz.</p> <p>1 module</p> <p> <input type="radio"/> Wit</p>



1 module, aansluiten via achterzijde
 Ideaal om tablet-, smart phone of PC op te laden.
 Bevat USB Power Delivery: de fast charging technologie die geïntegreerd is in iOS/ Apple en Android/ Google apparaten.

Bedoeld om USB oplaadpunten aan te brengen in:

- vloerdozen, zuilen,
- DLP wandgoten
- bureauoplossingen zoals Incara
- wandcontactdozen

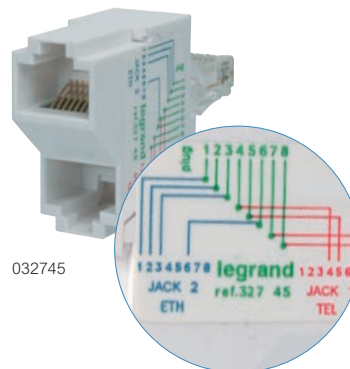

032745

USB opladers Type A en Type C			Aantal modules (22,5 x 45 mm)
Wit	Alu	Mat zwart	
077650L	077651L	077652L	1
1 module - USB			
Type A - 3A/15W			
1 module - 2 USB			
Type A + A - 3A/15W			1
077660L	077661L	077662L	
077670L	077671L	077672L	1
Type A + C - 3A/15W			
077680L	077681L	077682L	1
Type C + C - 3A/15W			
2 modules - 2 USB			
Type A + A - 3A/15W			2
077594	077394	077194L	
077592	077392		2
Type A + C - 3A/15W			
077590	077390	077190L	2
Type C + C - 3A/15W			

USB opladers Type C met Power Delivery			Aantal modules (22,5 x 45 mm)
Wit	Alu	Mat zwart	
077690L	079385L	077692L	1
1 module - 20W Power Delivery			
Type C - 3A/20W			
2 modules - 30W Power Delivery			
Type C - 3A/30W			2
077585L	079385L	079185L	
077631L	077632L	077633L	2
Type C + C - 3A/30W			
2 modules - 45W Power Delivery			
Type C - 3A/45W			2
077655L	077656L	077657L	
3 modules - 63W Power Delivery			
Type C - 3A/45W			2
077673L	077674L	077675L	

Toebehoren voor volledig RJ 45-installaties (tv, IT, telefonie)	
032783	RJ 45-splitters Om via dezelfde RJ 45-aansluiting 2 toepassingen te verspreiden TV/IT-splitter Voor de verspreiding van televisie en een IT-toepassing
032747	ISDN-splitter Biedt de mogelijkheid een inkomende ISDN-lijn te verspreiden over 2 toepassingen (telefoon/fax of telefoon/modem enz.)
032745	IT/TEL-splitter Biedt de mogelijkheid een telefoontoepassing te verspreiden met een IT-toepassing
032746	Telefoonsplitter L1/L2 Biedt de mogelijkheid een inkomende analoge of ADSL-lijn te verspreiden naar 2 telefoons (RJ 12)

Mosaic™ schakelmateriaal snelkeuzelijst



077254



076561



077585L



077682L

Ref.nr.				Contactdozen	
Wit	Alu	Mat zwart	Rood	Met kinderbeveiliging en randaarde 10/16 A - 250 V	Aantal modules (22,5 x 45 mm)
90° 077211	90° 079213	90° 079355	90° 077218	1 x 2P+A	2
45° 077245	45° 079355	45° 079355	45° 077218	1 x 2P+A	2
077252	079282	079372	077272	2 x 2P+A	4
077253	079283	079373	077273	3 x 2P+A	6
077254			077274	4 x 2P+A	8

Ref.nr.		Contactdozen HD15 aansluitingen (vrouwelijk)	
Wit	Alu	De HD15 met 15 pins VGA aansluitingen Vrouwelijk met schroefverbinding	Aantal modules (22,5 x 45 mm)
078777	079377	Voorbekabeld, voorzien van een snoer met een lengte 15 cm	1

Ref.nr.		Jack aansluitingen vrouwelijk 3,5mm	
Wit	Alu	Voor audio-verbindingen vanuit een draagbare bron	Aantal modules (22,5 x 45 mm)
078779	079379	Voorbekabeld, voorzien van een snoer met een lengte 15 cm	1

Ref.nr.			HDMI contactdozen type A	
Wit	Alu	Mat zwart	Voor het verzenden van digitale audio/ videobeelden (hoge resolutie) tussen een bron (HD DVD, computer, ...) en een compatibele ontvanger (plasma, LCD, ...) Kunnen verbonden worden met snoer en kabel HDMI	Aantal modules (22,5 x 45 mm)
078778	079378	079368	Voorbekabeld, voorzien van een snoer met een lengte 15 cm	1
078979L	079279L	079478L	Voorbekabeld, voorzien van een snoer met lengte 15 cm	2

Ref.nr.		Blindplaten	
Wit	Alu		Aantal modules (22,5 x 45 mm)
077070	079270		1
077071	079280		2

Ref.nr.			Dataconnectoren	
Wit	Alu	Mat zwart	LCS ³ werkplekaansluiting	Aantal modules (22,5 x 45 mm)
076571	079471		1 module Cat 6A - UTP	1
076573	079473	079173L	Cat 6A - STP	1
076561	079461	079461L	Cat 6 - UTP	1
076562	079462	079162L	Cat 6 - FTP	1
076563			Cat 6 - STP	1
076551			Cat 5e - UTP	1
076552	079452		Cat 5e - FTP	1
076574	079474		2 modules Cat 6A - UTP	2
076576	079476	079176L	Cat 6A - STP	2
076564	079464	079164L	Cat 6 - UTP	2
076565	079465	079165L	Cat 6 - FTP	2
076566			Cat 6 - STP	2

Ref.nr.			USB opladers Type A en Type C	
Wit	Alu	Mat zwart	1 module - USB Type A - 3A/15W	Aantal modules (22,5 x 45 mm)
077650L	077651L	077652L		1
077660L	077661L	077662L	1 module - 2 USB Type A + A - 3A/15W	1
077670L	077671L	077672L	Type A + C - 3A/15W	1
077680L	077681L	077682L	Type C + C - 3A/15W	1
077594	077394	077194L	2 modules - 2 USB Type A + A - 3A/15W	2
077592	077392		Type A + C - 3A/15W	2
077590	077390	077190L	Type C + C - 3A/15W	2

Ref.nr.			USB opladers Type C met Power Delivery	
Wit	Alu	Mat zwart	Geschikt voor USB fast charging. Power Delivery 3.0 en Quick Charge 3.0 technologie voor iOS/Apple en Android/ Google apparaten	Aantal modules (22,5 x 45 mm)
077690L	077691L	077692L	1 module - 20W Power Delivery Type C - 3A/20W	1
077585L	079385L	077185L	2 modules - 30W Power Delivery Type C - 3A/30W	2
077631L	077632L	077633L	Type C + C - 3A/30W	2
077655L	077656L	077657L	2 modules - 45W Power Delivery Type C - 3A/45W	2
077673L	077674L	077675L	3 modules - 63W Power Delivery Type C - 3A/45W	2

Rood gedrukte referenties: nieuwe producten

FOLLOW US ALSO ON

 www.linkedin.com/company/legrand-nederland-bv/

 www.youtube.com/legrandnederland

 www.facebook.com/legrandnl



Legrand Nederland B.V.
van Salmstraat 76
5281 RS Boxtel

T +31 (0)411 65 31 11
E info@legrand.nl
I www.legrand.nl