

IK-4 VLOERDOOS MET TAPIJTRAND (inbouwdiepte >H68 - 250mm - inbouw horizontaal en verticaal van 8 t/m 24 modules)

STAP 1 KIES DE GESCHIKTE INSTORTDOOS VOOR STORTEN IN EEN BETONVLOER (BIJ EEN VERHOOGDE VLOER GA DIRECT NAAR STAP 2)

Betonvloer

Instortdoos automatisch instelbaar; dekvloerhoogte >H68-90mm



OF

Instortdoos universeel, ook geschikt voor polybeton, dekvloerhoogte >H68 - 125mm (Optioneel: hoogte uitbreiding tot 250mm*)

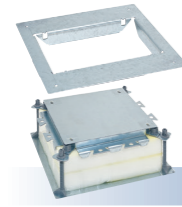

	Rechthoekig (klein) 8 mod. verticaal/ 12 mod. horizontaal	Rechthoekig (middel) 12 mod. verticaal/ 18 mod. horizontaal	Vierkant 16 mod. verticaal/ 24 mod. horizontaal
Optie 1.1	Ref.	Ref.	Ref.
Instortdoos Auto Geen bovenplaat nodig	088090	088091	088092
Optie 1.2	Ref.	Ref.	Ref.
Instortdoos Universeel	088080	088080	088080
Bovenplaat	088081	088082	088083
Ophoogkit (max. H250mm) optioneel*	088086 (1x) +088088 (1 of 2x)	088086 (1x) +088088 (1 of 2x)	088086 (1x) +088088 (1 of 2x)

* Afhankelijk van hoogte of soort beton (droog/gietvloer) zie hier extra bij te bestellen referenties

Verhoogde vloer

GA VERDER
NAAR STAP 2

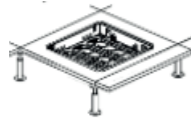

Optie 1.3			
GEEN instortdoos nodig, bij plaatsing inbouwframe + dekselset in een verhoogde/technische vloer			

STAP 2 KIES INBOUWFRAME HORIZONTAAL OF VERTICAAL (WIJZE VAN PLAATSEN SCHAKELMATERIAAL EN LET OP MINIMALE INBOUWDIEPTE)

Minimale inbouwdiepte (horizontaal):

Betonnen vloer = Hmin. 80mm
Verhoogde vloer = Hmin. 80mm

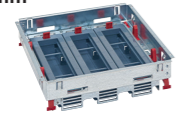

OF

Minimale inbouwdiepte (verticaal):

Betonnen vloer = Hmin. 68mm
Verhoogde vloer = Hmin. 83mm



	12 mod. horizontaal	18 mod. horizontaal	24 mod. horizontaal
Optie 2.1	Ref.	Ref.	Ref.
Inbouwframe horizontaal	088020	088021	088022

	8 mod. verticaal	12 mod. verticaal	16 mod. verticaal
Optie 2.2	Ref.	Ref.	Ref.
Inbouwframe verticaal	088023	088024	088025
Set afschermkappen (2 stuks) Optioneel voor verhoogde vloeren	088026	088027	088028

GA VERDER
NAAR STAP 3

STAP 3 KIES MOSAIC SCHAKELMATERIAAL (MEER DAN 200 FUNCTIES), LET OP MAXIMUM AANTAL MODULES PER INBOUWFRAME



Zie snelkeuzelijst voor referenties Mosaic, 1 contactdoos = 2 modules
(www.ecatalog.nl of de online catalogus)

GA VERDER
NAAR STAP 4

STAP 4 KIES JUISTE AFWERKING DEKSELSET KUNSTSTOF OF RVS MET TAPIJTRAND (OPTIONEEL IS EEN AFDEKPLAAT VERKRIJGBAAR BOVENKANT DEKSELSET)

Dekselset met tapijtrand dikte < 8mm⁽¹⁾



Kunststof

OF

Incl. afdekplaat

	8 mod. verticaal/ 12 mod. horizontaal	12 mod. verticaal/ 18 mod. horizontaal	16 mod. verticaal/ 24 mod. horizontaal
Optie 4.1	Ref.	Ref.	Ref.
Dekselset tapijtrand kunststof	088000	088001	088002
Afdekplaat (optioneel) ¹	088015	088016	088017

OF

	Ref.	Ref.	Ref.
Optie 4.2	Ref.	Ref.	Ref.
Dekselset tapijtrand RVS	088003	088004	088005
Afdekplaat (optioneel) ¹	088045	088046	088047

⁽¹⁾ Opmerking afdekplaat: Voor het geval geen laminaat, parket of tapijt (max. 8 mm dikte) wordt gebruikt in dekselset LET OP afdekplaat zorgt niet voor extra stevigheid

Metaal RVS

Optie 4.3	DEKSELSET MET MARKEERRAND (ook voor nat te reinigen vloeren)		
Zie achterkant samenstelling vloerdoos dekselset met markeerrand en/of [spat]waterdichte vloerdoos			

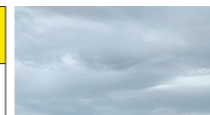

Met Markeerrand

IK-4

Montage universele instortdoos

1 x 088080

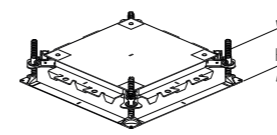

Droog beton Gietvloer beton
H= 68 mm min. 68 mm min.
80 mm max. 80 mm max.

1 x 088080

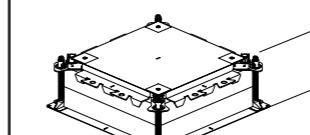

Droog beton Gietvloer beton
H= 80 mm min. 80 mm min.
150 mm max. 125 mm max.

1 x 088080 + 1 x 088086
+ 1 x 088088

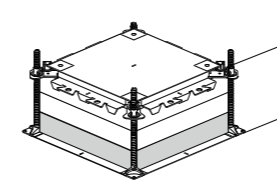

Droog beton Gietvloer beton
H= 110 mm min. 110 mm min.
210 mm max. 170 mm max.

1 x 088080 + 1 x 088086
+ 2 x 088088

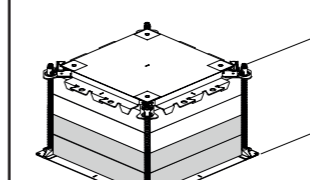

Droog beton Gietvloer beton
H= 150 mm min. 150 mm min.
250 mm max. 250 mm max.

Ref.	Mosaic contactdozen	Aantal modules (22,5 x 45 mm)
	Met kinderbeveiliging en randaarde 10/16 A - 250 V	
077211	90° 1 x 2P+A	2
077245	45° 1 x 2P+A	2
077252	45° 2 x 2P+A	4
077253	45° 3 x 2P+A	6
077254	45° 4 x 2P+A	8

Ref.	Dataconnectoren	Aantal modules (22,5 x 45 mm)
	LCS ³ werkplekaansluiting	
	1 module	
076571	Cat 6A - UTP	1
076573	Cat 6A - STP	1
076561	Cat 6 - UTP	1
076562	Cat 6 - FTP	1
076551	Cat 5e - UTP	1
076552	Cat 5e - FTP	1
	2 modules	
076574	Cat 6A - UTP	2
076576	Cat 6A - STP	2
076564	Cat 6 - UTP	2
076565	Cat 6 - FTP	2

Ref.	Blindplaten	Aantal modules (22,5 x 45 mm)
077070	1 module	1
077071	2 modules	2

IK-3 VLOERDOOS MET TAPIJTRAND

Lage inbouwdiepte H50-70mm

Inclusief 4x 2P+A nieuwe Mosaic contactdozen

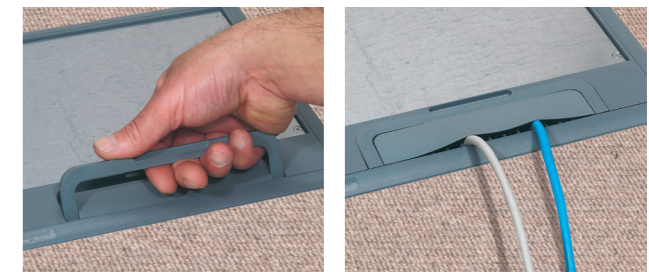
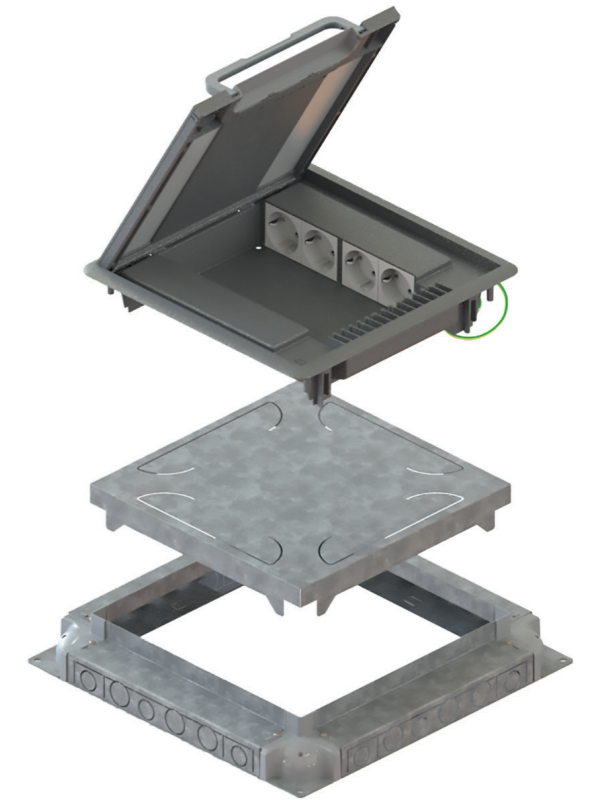

Ref.	IK-3 Vloerdoos
088074	Instortdoos + dekselset IK-3 verticaal vloerdoos Inclusief 4x 2P + A Mosaic voorbedraad en uitsparing voor 8x data

IK-3 vloerdoos is ook te bestellen in losse onderdelen zonder Mosaic en instortdoos
Zie www.ecatalog.nl

Referenties 088070 / 088071 / 088072 / 088073
Ook veel toegepast in verhoogde vloeren

Voor meer info betreffende Legrand vloerdoos: surf naar www.ecatalog.nl

• Andere kleuren • Losse onderdelen • Accessoires • Technische fiches
• Installatievideo's • Certificaten

Voor meer vragen of klantspecifieke oplossingen:

T +31 (0)411 653 111
E sales.support@legrand.nl

IK-4 VLOERDOOS MET MARKEERRAND (inbouwdiepte >H80 - 250mm - IP24 - inbouw horizontaal en verticaal van 8 t/m 24 modules)

STAP 1 KIES DE GESCHIKTE INSTORTDOOS VOOR STORTEN IN EEN BETONVLOER (BIJ EEN VERHOOGDE VLOER GA DIRECT NAAR STAP 2)

Betonvloer

Instortdoos automatisch instelbaar; dekvloerhoogte >H80 -90mm



OF

Instortdoos universeel, geschikt voor polybeton dekvloerhoogte H80 -125mm (Optioneel: hoogte uitbreiding tot 250mm*)

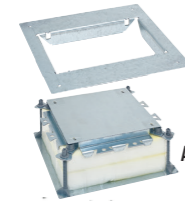

Verhoogde vloer

GA VERDER NAAR STAP 2

	Rechthoekig (klein) 8 mod. verticaal/ 12 mod. horizontaal	Rechthoekig (middel) 12 mod. verticaal/ 18 mod. horizontaal	Vierkant 16 mod. verticaal/ 24 mod. horizontaal
Optie 1.1	Ref.	Ref.	Ref.
Instortdoos Auto Geen bovenplaat nodig	088090	088091	088092

	Ref.	Ref.	Ref.
Optie 1.2	Ref.	Ref.	Ref.
Instortdoos Universeel	088080	088080	088080
Bovenplaat	088081	088082	088083
Ophoogkit (max. H250mm) optioneel*	088086 (1x) +088088 (1 of 2x)	088086 (1x) +088088 (1 of 2x)	088086 (1x) +088088 (1 of 2x)

Afhankelijk van hoogte of soort beton (droog/gietvloer) zie hier extra bij te bestellen referenties (zie ommezijde IK-4 montage universele instortdoos)

Optie 1.3			
	GEEN instortdoos nodig, vloerdoos wordt geplaatst in een verhoogde vloer, ga naar stap 2		

STAP 2 KIES INBOUWFRAME HORIZONTAAL OF VERTICAAL (WIJZE VAN PLAATSEN SCHAKELMATERIAAL EN LET OP MINIMALE INBOUWDIEPTE)

Minimale inbouwdiepte (horizontaal):
Betonnen vloer =>H92 - 122mm
Verhoogde vloer =>H92 - 122mm



OF

Minimale inbouwdiepte (verticaal):
Betonnen vloer =>H80 - 122mm
Verhoogde vloer =>H92 - 122mm

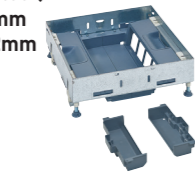

GA VERDER NAAR STAP 3

	12 mod. horizontaal	18 mod. horizontaal	24 mod. horizontaal
Optie 2.1	Ref.	Ref.	Ref.
Inbouwframe horizontaal	088120	088121	088122

Indien hoger dan standaard > 122mm bestel ophoogkit ref. 088142, voor ophoging van H >122mm - max. 300mm

	8 mod. verticaal	12 mod. verticaal	16 mod. verticaal
Optie 2.2	Ref.	Ref.	Ref.
Inbouwframe verticaal	088123	088124	088125
Set afschermkappen (2 stuks) Optioneel voor verhoogde vloeren	088026	088027	088028

Indien hoger dan standaard > 122mm bestel ophoogkit ref. 088142, voor ophoging van H >122mm - max. 300mm

STAP 3 KIES MOSAIC SCHAKELMATERIAAL (MEER DAN 200 FUNCTIES), LET OP MAXIMUM AANTAL MODULES PER INBOUWFRAME



Zie snelkeuzelijst voor referenties Mosaic, 1 contactdoos = 2 modules (www.ecatleg.nl of de online catalogus)

Runners Mosaic zie ommezijde

GA VERDER NAAR STAP 4

STAP 4 KIES JUISTE AFWERKING DEKSELSET KUNSTSTOF OF RVS MET TAPIJTRAND (OPTIONEEL IS EEN AFDEKPLAAT VERKRIJGBAAR BOVENKANT DEKSELSET)

Dekselset met markeerrand dikte < 15mm ⁽¹⁾

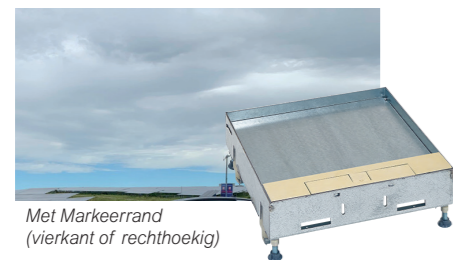

Met Markeerrand (vierkant of rechthoekig)

	8 mod. verticaal/ 12 mod. horizontaal	12 mod. verticaal/ 18 mod. horizontaal	16 mod. verticaal/ 24 mod. horizontaal
Optie 4.1	Ref.	Ref.	Ref.
Dekselset markeerrand RVS	088103	088104	088105
Afdekplaat (optioneel) ¹	088145	088146	088147

⁽¹⁾ Opmerking afdekplaat: Voor het geval geen tegel, parket of tapijt (max. 15 mm dikte) wordt gebruikt in dekselset LET OP afdekplaat zorgt niet voor extra stevigheid

Ook verkrijgbaar markeerrand messing, zie ecatleg.nl of de online catalogus

Optie 4.2	DEKSELSET MET TAPIJTRAND
	Zie achterkant complete samenstelling vloerdoos met dekselset tapijtrand kunststof of RVS



Met Tapijtrand (vierkant of rechthoekig)

IP66 VLOERDOOS ROND - 4 modules

voor betonvloeren of technische vloeren

SPATWATERDICHT



Ref.	Instortdoos (inbouwdoos)
088069	Automatisch verstelbare instortdoos voor het installeren van de IP-66 vloerdoos in een betonnen vloer. Geleverd met beschermdeksel. Aan te sluiten met buisdoorvoer Ø 16, 20 of 25 mm Minimum hoogte dekvloer: 65mm

Instortdoos niet nodig bij verhoogde vloer Kies dekselset:

088061	Met verwijderbare (los te koppelen) deksel Kan uitgerust worden met kabeluitvoer (snoerlaat) ref. 088062 RVS look
OF	
088064	Met scharnierende (vaste) deksel Alleen toe te passen met haakse stekkers RVS look

Kies Mosaic functies met max. 4 modules, inklikbaar (zie ommezijde)

PLATINUM VLOERCONTACTDOZEN SPATWATERDICHT IP44 - 2 en 2x2 modules



Ref.	Instortdoos (inbouwdoos)
081988	Enkelvoudige inbouwdoos Batibox multi-houder Geschikt voor betonnen of technische vloer, gebruik hiervoor klokboor ref. 080088 Ø 80 mm Op hoogte te maken (50 tot 80 mm)

Kies dekselset (uit te rusten met Mosaic)	
089700 089710 089750	Vierkant 2 modules ● Geborsteld staal - RVS look ● Geborsteld staal - brons ● Geborsteld staal - bruin
089702 089712 089752	Rechthoekig 2x2 modules ● Geborsteld staal - RVS look ● Geborsteld staal - brons ● Geborsteld staal - bruin
089701 089711 089751	Rond 2 modules ● Geborsteld staal - RVS look ● Geborsteld staal - brons ● Geborsteld staal - bruin

Kies Mosaic functies, zie ommezijde
Opgelet: 1x Data RJ45 2 modules past alleen

IK-2 VLOERDOOS RVS IP66

voor betonnen vloeren (voor nat te reinigen vloeren, geschikt voor polybeton)

Inbouwdiepte >H90 - 250mm - inbouw horizontaal 27 modules (3x9)

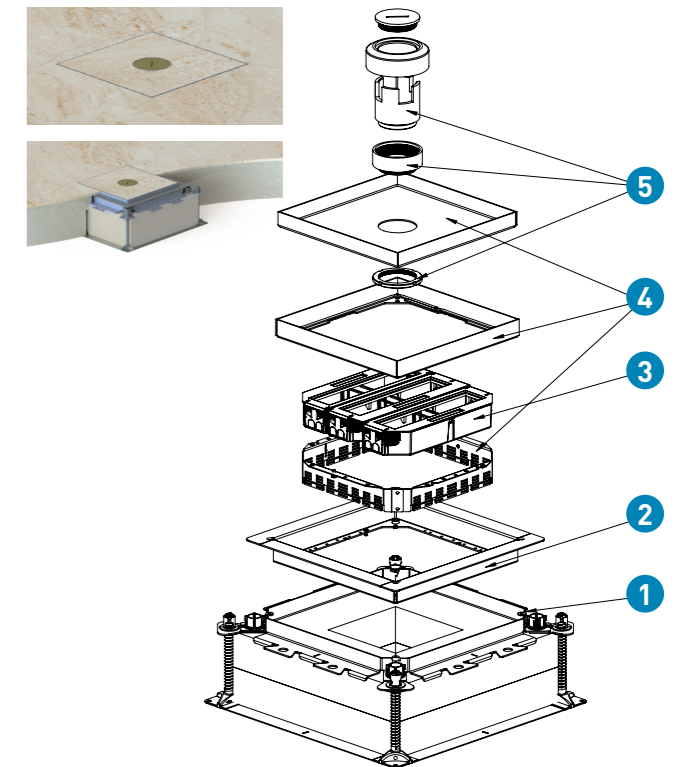

088080	Universele instortdoos - verstelbaar voor betonvloer (montage-instructie zie ommezijde) Voor dekvloerhoogte: standaard vanaf >H90 tot 125mm
088086 088088	Optioneel: ophoogkit - voor hoogteverlenging tot max. dekvloer H250mm Te plaatsen op universele instortdoos. Ophoogkit voorzien van 4 verlengpen en 1 of 2 schuimblokken Verlengpen 4 stuks, ophoging tot 250 mm Schuimblok 1 stuk
8499151	Bovenplaat voor dekselset RVS Bovenplaat RVS
8455032 (3x) 8455002 (3x)	Toebehoren voor inbouw Mosaic schakelmateriaal Montageplaat groot Afschermkap groot
8455006 (max. 3x)	Trekontlasting 1 module Alleen toe te passen bij voeding
8452242	Dekselset RVS Voor stenen vloer IP66
8452212	Snoeruitlaat IP52 Optioneel: Niet vereist om op elke vloerdoos te plaatsen!

Voor meer info betreffende Legrand vloerdozen: surf naar www.ecatleg.nl

• Andere kleuren • Losse onderdelen • Accessoires • Technische fiches
• Installatievideo's • Certificaten

Voor meer vragen of klantspecifieke oplossingen:

T +31 (0)411 653 111
E sales.support@legrand.nl